

FlamiA
alu sistemas

Standard

LISTADO DE PERFILES

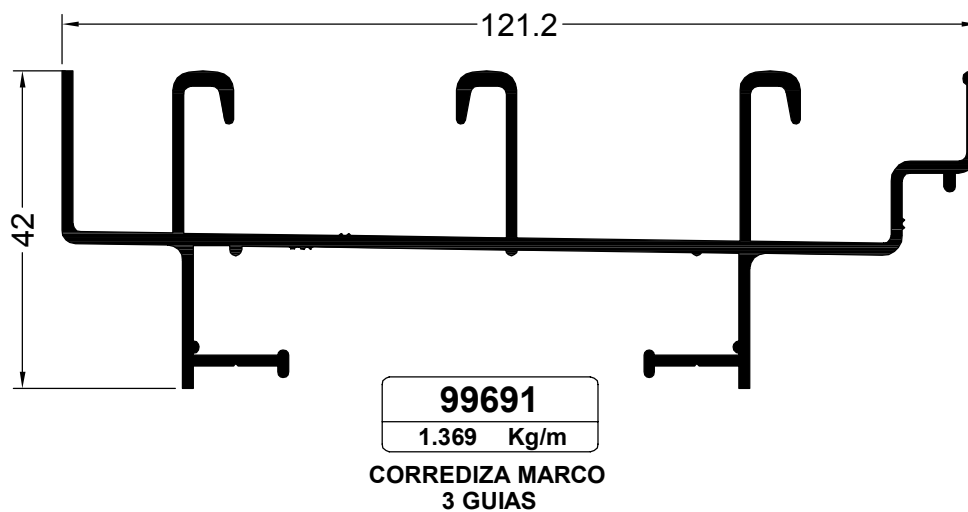
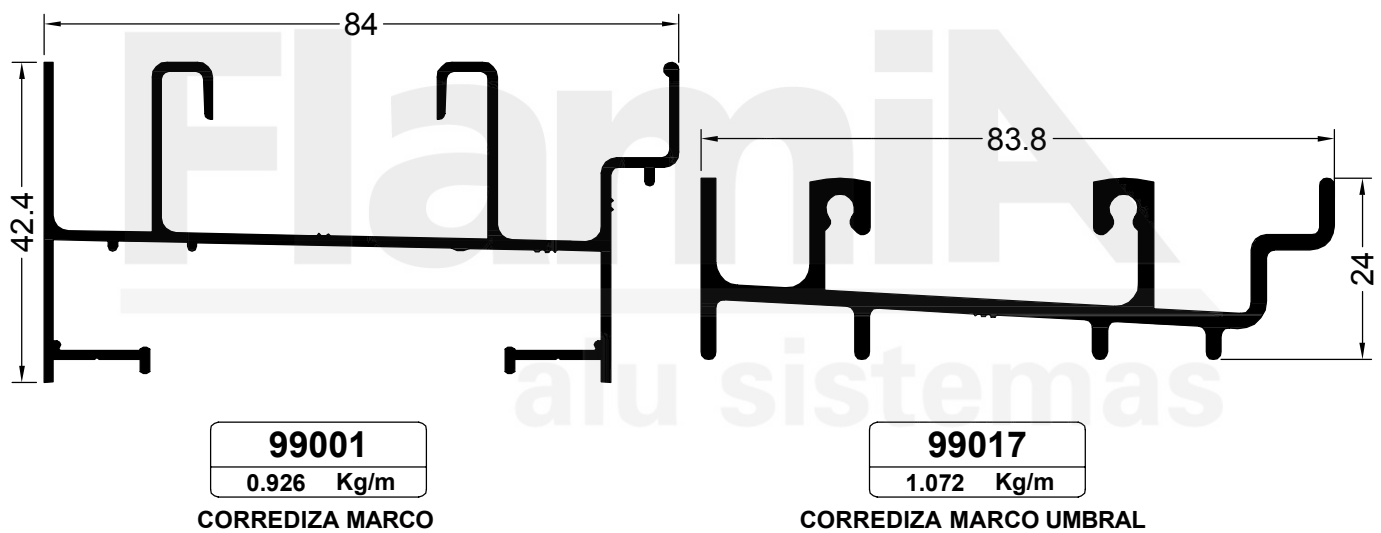
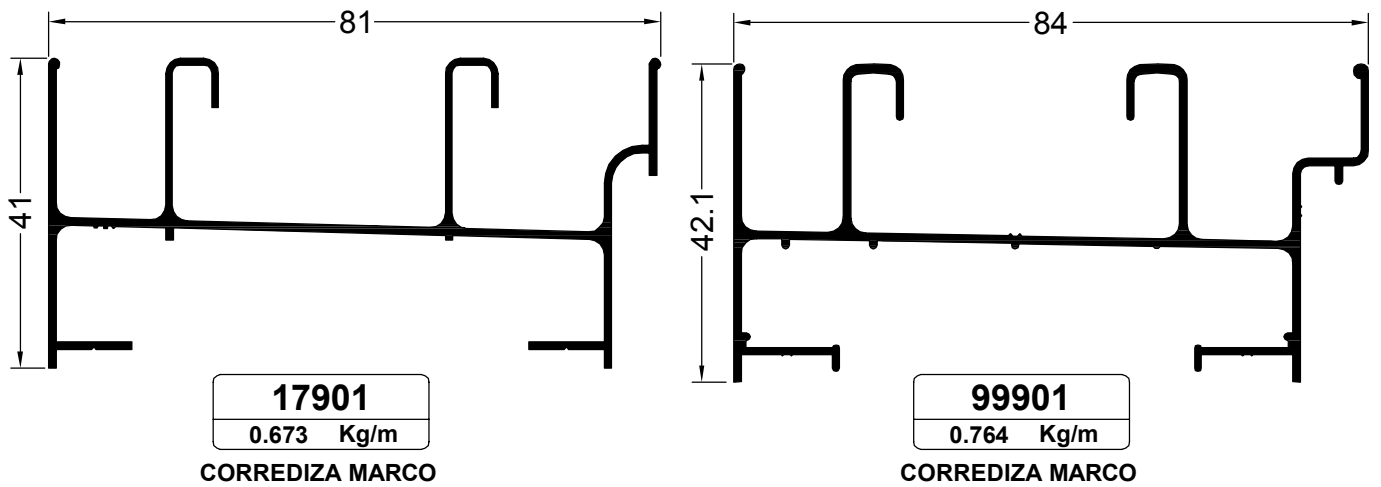

NOTA: LOS PESOS INDICADOS SON ESTIMADOS.

Oficina Técnica - tecnicacomercial@flamia.com.ar - www.flamia.com.ar - Todos los derechos reservados.
Queda prohibido el uso parcial o total de esta documentación sin la correspondiente autorización escrita

LISTADO DE PERFILES

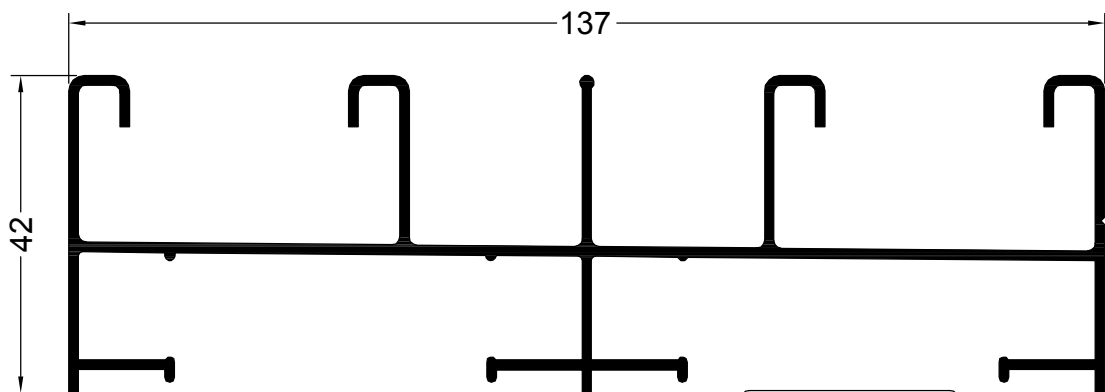

99714
1.409 Kg/m

**CORREDIZA MARCO
4 GUIAS**

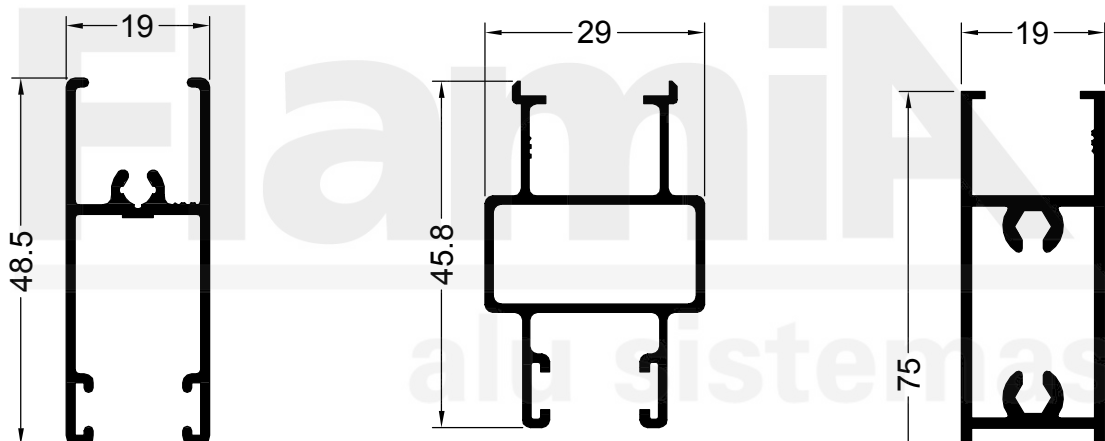

12002
0.466 Kg/m

**CORREDIZA HOJA
DINTEL**

12003
0.489 Kg/m

**CORREDIZA HOJA
JAMBA**

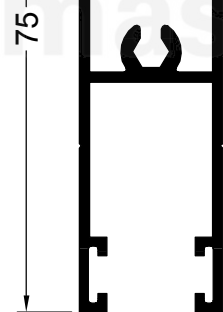

99044
0.871 Kg/m

**CORREDIZA HOJA
UMBRAL**

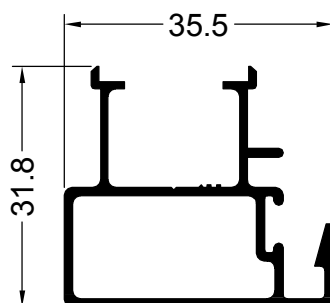

12004
0.448 Kg/m

**CORREDIZA HOJA
ENCUENTRO**

NOTA: LOS PESOS INDICADOS SON ESTIMADOS.

Oficina Técnica - tecnicacomercial@flamia.com.ar - www.flamia.com.ar - Todos los derechos reservados.
Queda prohibido el uso parcial o total de esta documentación sin la correspondiente autorización escrita

LISTADO DE PERFILES

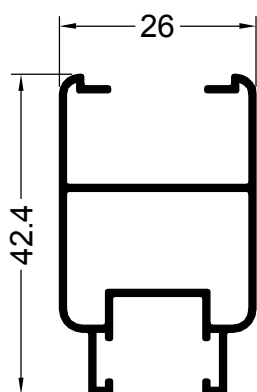

12586
0.415 Kg/m

CORREDIZA HOJA
JAMBA REDONDEADA

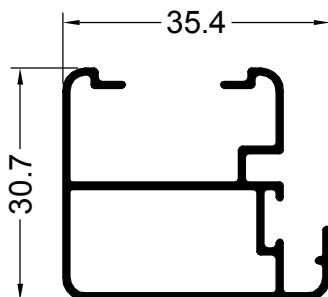

12585
0.401 Kg/m

CORREDIZA HOJA
ENCUENTRO REDONDEADA

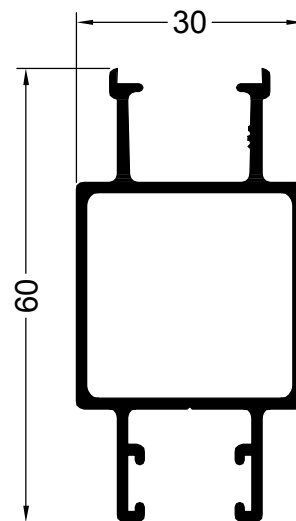

99053
0.712 Kg/m

CORREDIZA HOJA
JAMBA

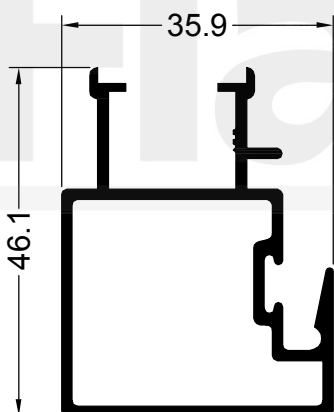

99054
0.700 Kg/m

CORREDIZA HOJA
ENCUENTRO

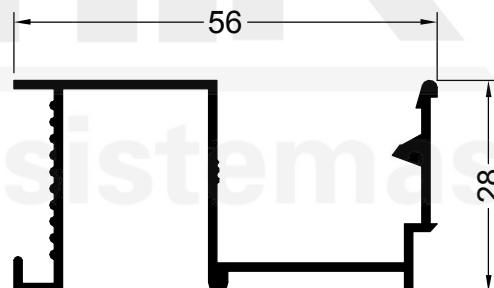

99020
0.500 Kg/m

CORTINA GUIA
COMUN 56 mm.

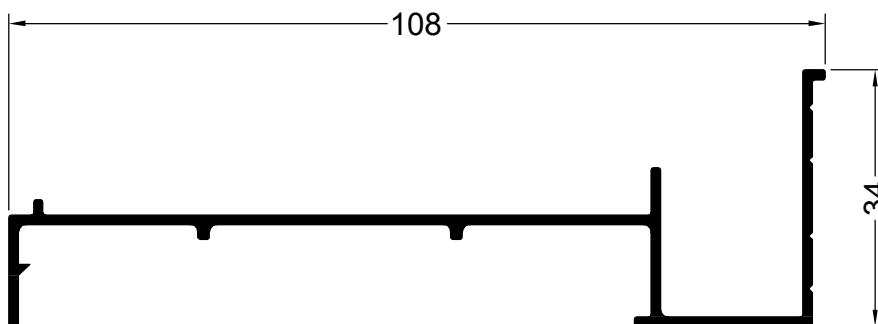

10318
0.623 Kg/m

CORTINA GUIA
REGULABLE 108 mm.

NOTA: LOS PESOS INDICADOS SON ESTIMADOS.

Oficina Técnica - tecnicacomercial@flamia.com.ar - www.flamia.com.ar - Todos los derechos reservados.
Queda prohibido el uso parcial o total de esta documentación sin la correspondiente autorización escrita

LISTADO DE PERFILES

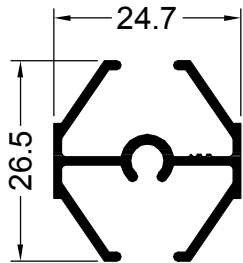

12232
0.309 Kg/m

VIDRIO REPARTIDO
NUCLEO

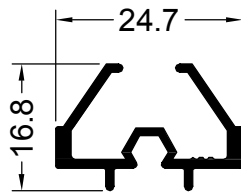

12249
0.232 Kg/m

VIDRIO REPARTIDO
PERIMETRAL

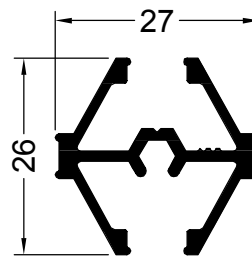

11197
0.386 Kg/m

VIDRIO REPARTIDO
NUCLEO

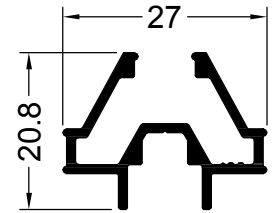

11198
0.293 Kg/m

VIDRIO REPARTIDO
PERIMETRAL

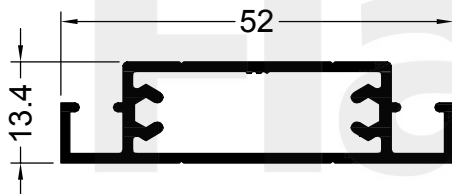

11241
0.506 Kg/m

CORREDIZA MOSQUITERO
TRAVESAÑO

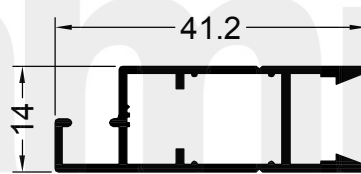

12005
0.322 Kg/m

CORREDIZA MOSQUITERO
HOJA

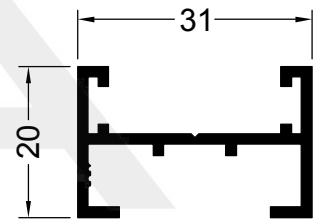

17060
0.341 Kg/m

CORREDIZA ENCUENTRO
4 HOJAS

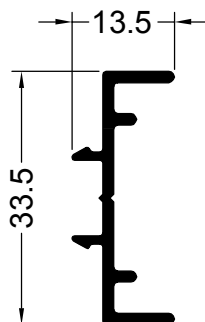

12705
0.248 Kg/m

PUERTA CONECTOR
PARA 12672

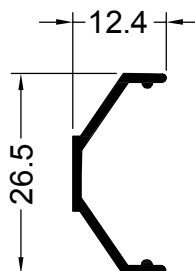

12549
0.132 Kg/m

PUERTA MOLDURA
TAPA

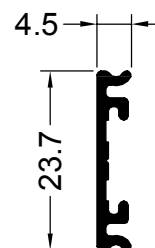

12550
0.138 Kg/m

PUERTA MOLDURA
BASE

NOTA: LOS PESOS INDICADOS SON ESTIMADOS.

Oficina Técnica - tecnicacomercial@flamia.com.ar - www.flamia.com.ar - Todos los derechos reservados.
Queda prohibido el uso parcial o total de esta documentación sin la correspondiente autorización escrita

LISTADO DE PERFILES

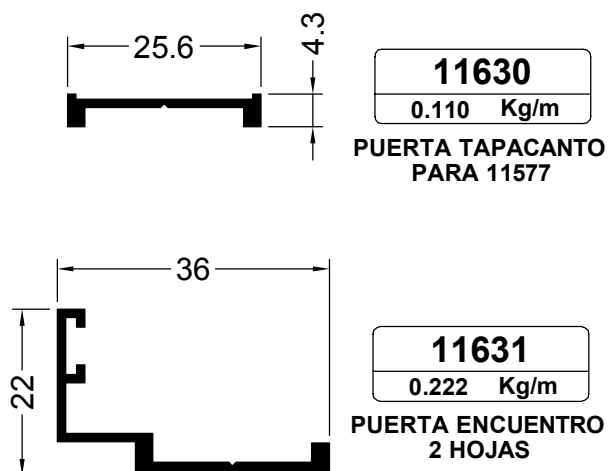
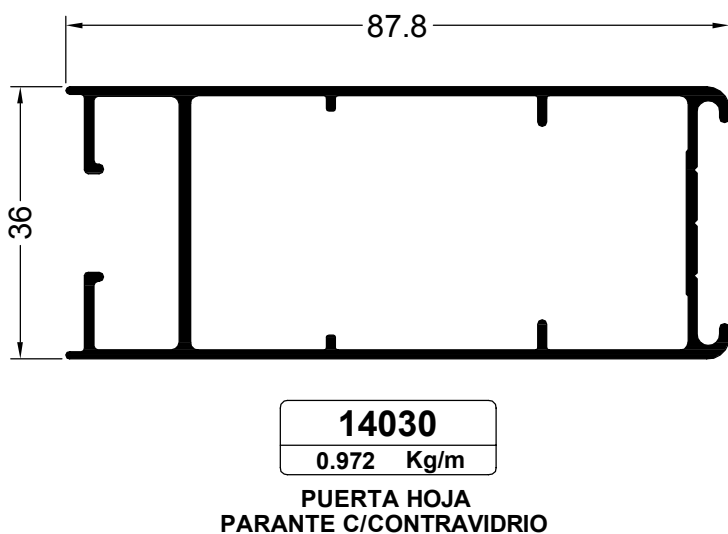
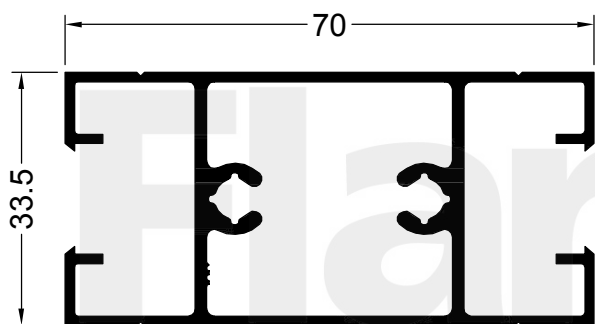
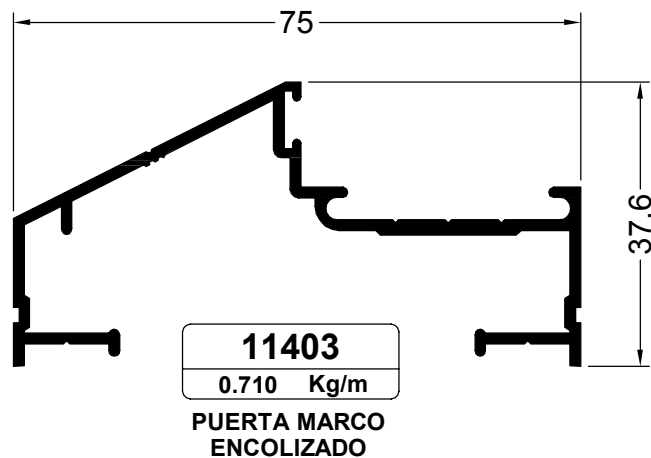
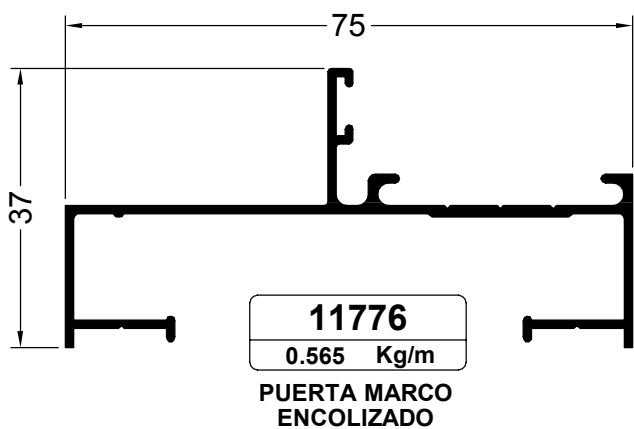

NOTA: LOS PESOS INDICADOS SON ESTIMADOS.

Oficina Técnica - tecnicacomercial@flamia.com.ar - www.flamia.com.ar - Todos los derechos reservados.
Queda prohibido el uso parcial o total de esta documentación sin la correspondiente autorización escrita

LISTADO DE PERFILES

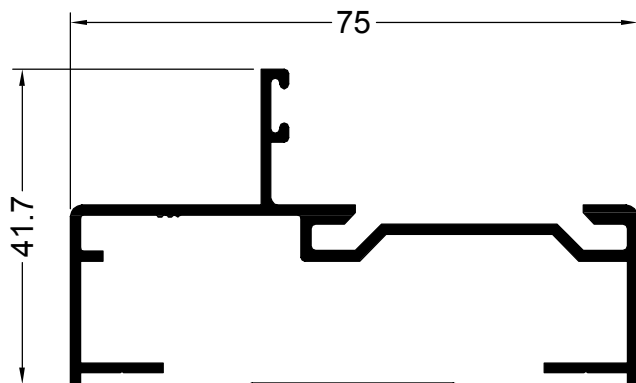

11253
0.715 Kg/m
PUERTA MARCO
ENCOLIZADO

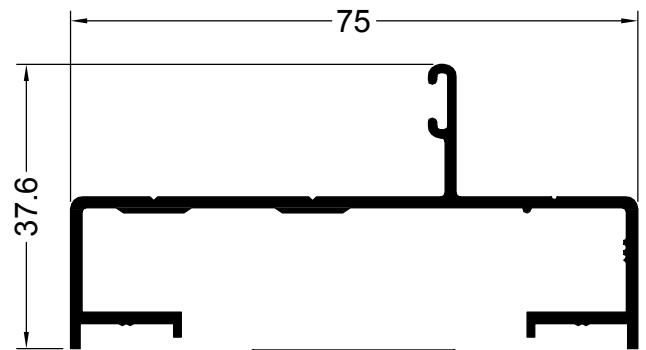

11101
0.676 Kg/m
PUERTA MARCO
SIN ENCOLIZAR

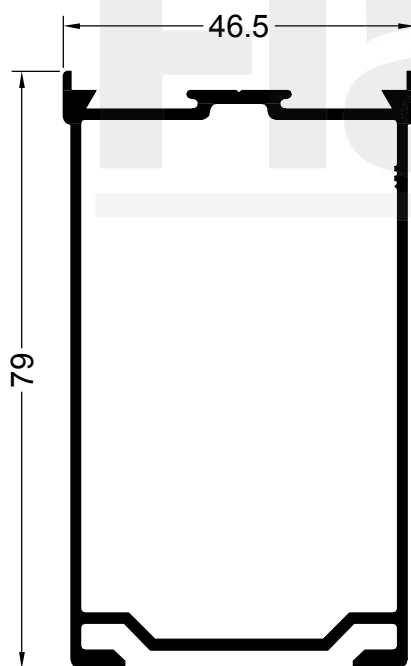

11252
1.015 Kg/m
PUERTA HOJA
ENCOLIZADA

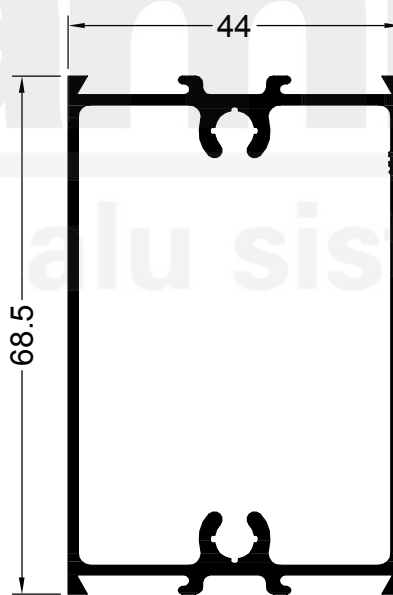

11256
1.040 Kg/m
PUERTA HOJA
UMBRAL/DINTEL/TRAVESAÑO

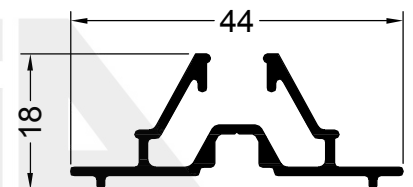

11874
0.335 Kg/m

PUERTA VIDRIO
REPARTIDO PERIMETRAL

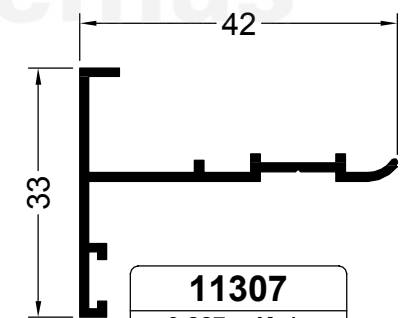

11307
0.287 Kg/m

PUERTA BATIENTE
PARA 11252

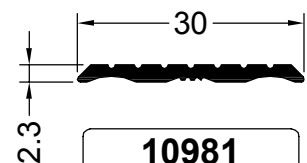

10981
0.144 Kg/m

PUERTA TAPACANTO

NOTA: LOS PESOS INDICADOS SON ESTIMADOS.

Oficina Técnica - tecnicacomercial@flamia.com.ar - www.flamia.com.ar - Todos los derechos reservados.
Queda prohibido el uso parcial o total de esta documentación sin la correspondiente autorización escrita

LISTADO DE PERFILES

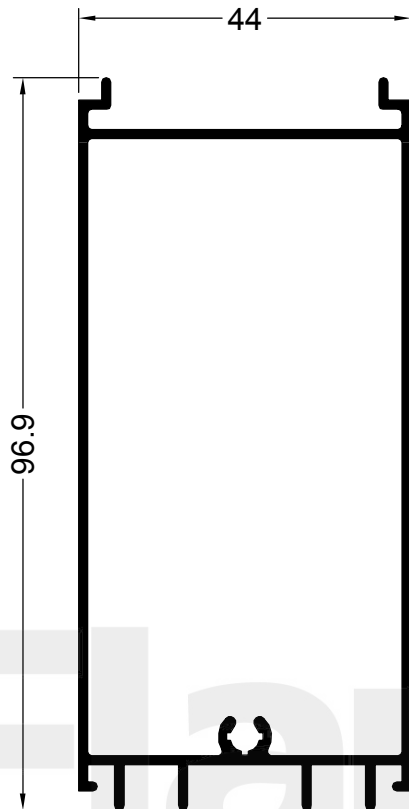

11686
1.030 Kg/m

PUERTA REVESTIMIENTO
TUBULAR 97 mm.

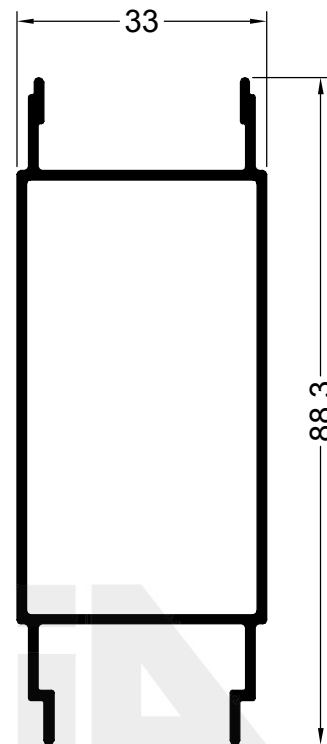

12672
0.835 Kg/m

PUERTA REVESTIMIENTO
TUBULAR 88 mm.

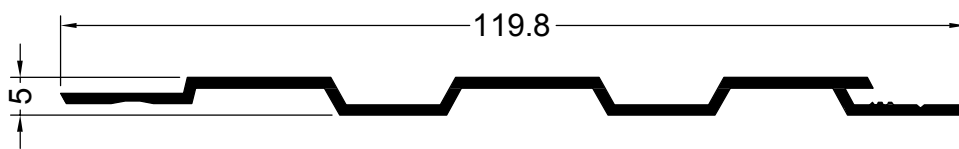

11306
0.505 Kg/m

REVESTIMIENTO
120 mm.

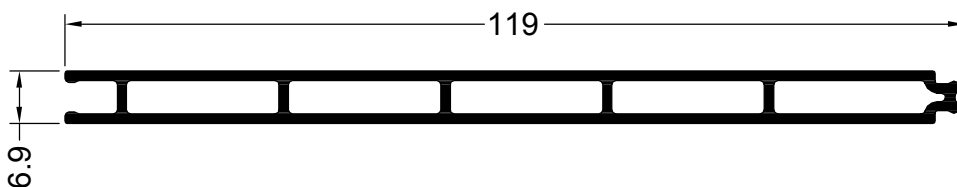

11781
0.894 Kg/m

REVESTIMIENTO
TUBULAR 119 mm.

NOTA: LOS PESOS INDICADOS SON ESTIMADOS.

Oficina Técnica - tecnicacomercial@flamia.com.ar - www.flamia.com.ar - Todos los derechos reservados.
Queda prohibido el uso parcial o total de esta documentación sin la correspondiente autorización escrita

LISTADO DE PERFILES

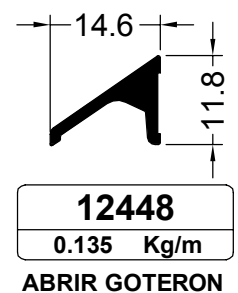
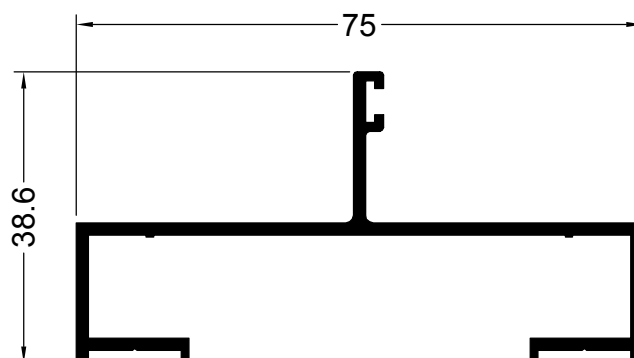
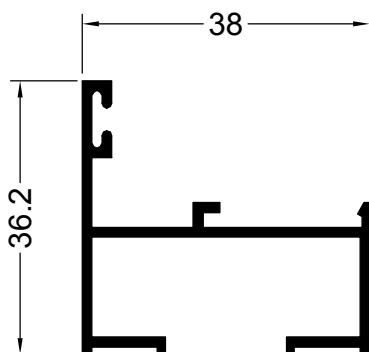
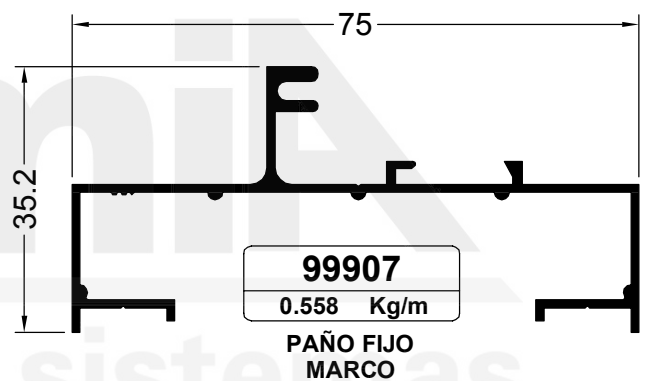
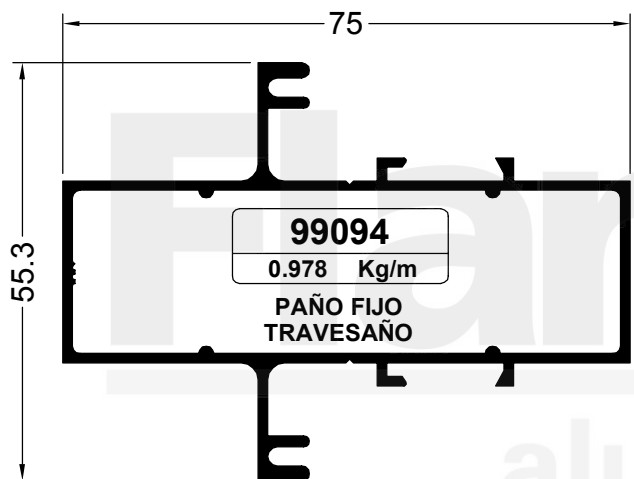
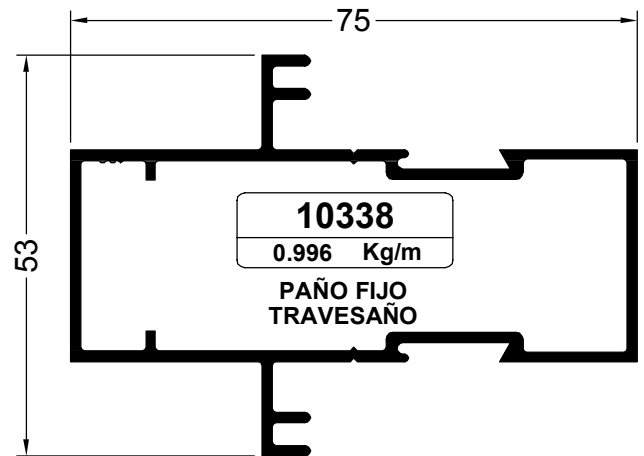
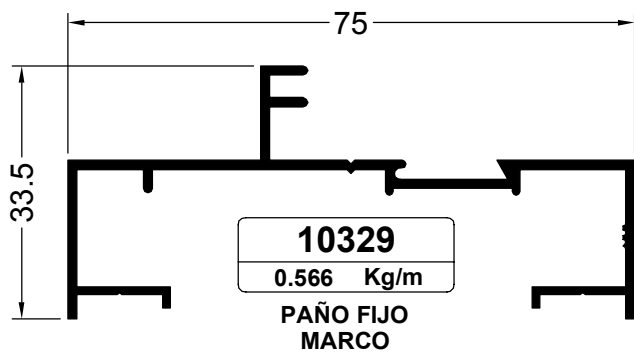

NOTA: LOS PESOS INDICADOS SON ESTIMADOS.

Oficina Técnica - tecnicacomercial@flamia.com.ar - www.flamia.com.ar - Todos los derechos reservados.
Queda prohibido el uso parcial o total de esta documentación sin la correspondiente autorización escrita

LISTADO DE PERFILES

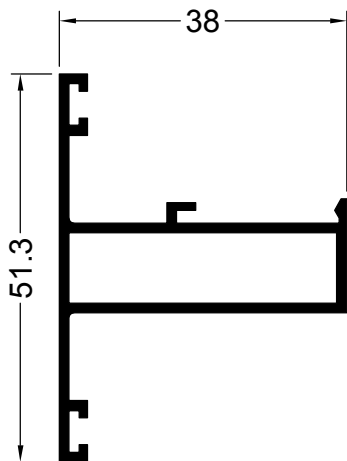

10741
0.543 Kg/m
MAX-AIR HOJA
APERTURA EXTERIOR

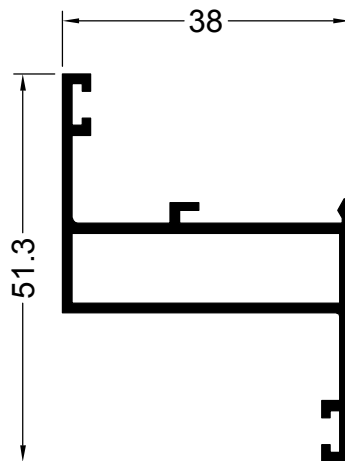

10669
0.543 Kg/m
MAX-AIR
HOJA 38 mm.

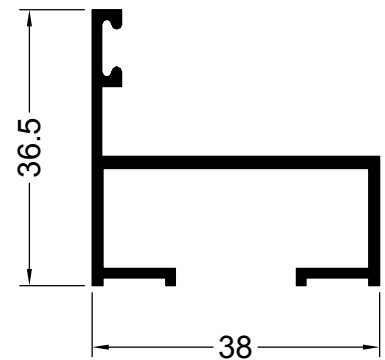

10670
0.453 Kg/m
MAX-AIR
MARCO 38 mm.

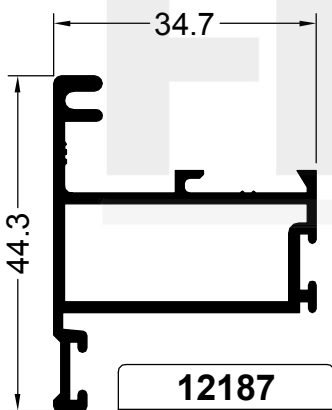

12187
0.589 Kg/m
VENTILUZ
HOJA

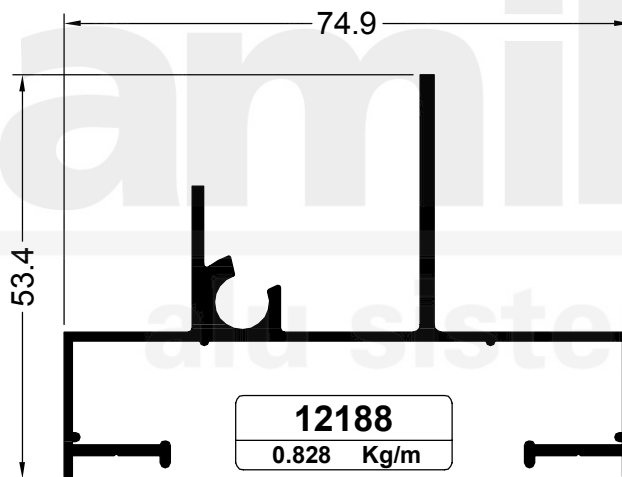

12188
0.828 Kg/m
VENTILUZ
MARCO

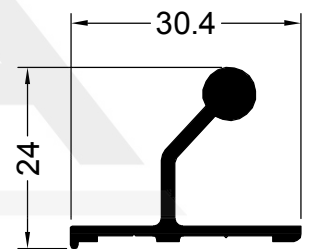

12189
0.315 Kg/m
VENTILUZ
HOJA BISAGRA

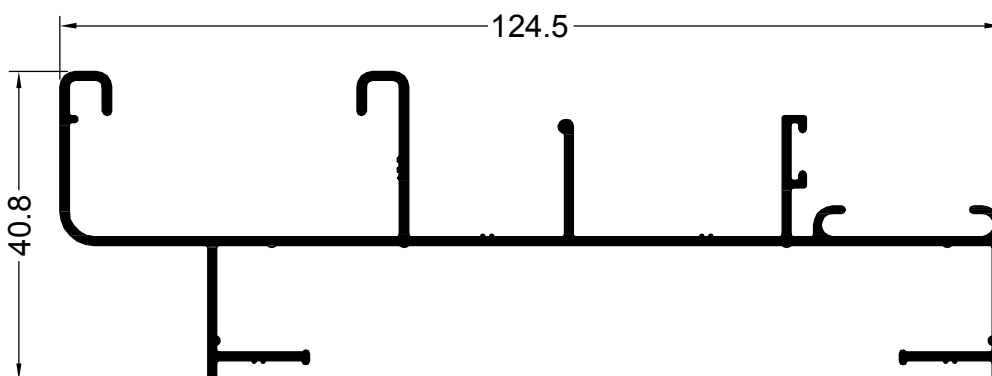

12151
0.966 Kg/m
CORREDIZA MARCO
C/POSTIGON

NOTA: LOS PESOS INDICADOS SON ESTIMADOS.

Oficina Técnica - tecnicacomercial@flamia.com.ar - www.flamia.com.ar - Todos los derechos reservados.
Queda prohibido el uso parcial o total de esta documentación sin la correspondiente autorización escrita

LISTADO DE PERFILES

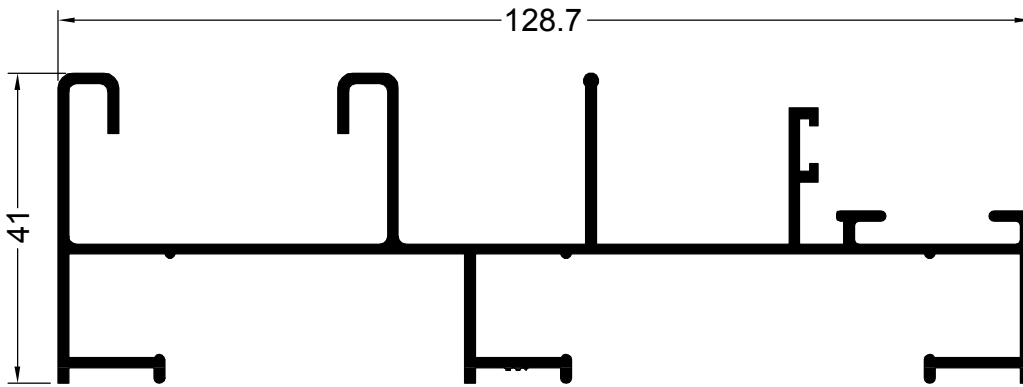

11480
1.332 Kg/m
CORREDIZA MARCO
C/POSTIGON

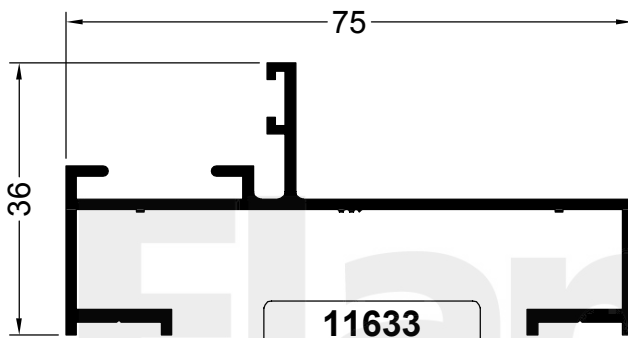

11633
0.601 Kg/m
POSTIGON
MARCO

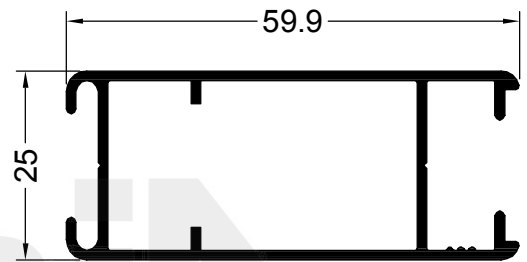

12204
0.668 Kg/m
POSTIGON HOJA
60 mm.

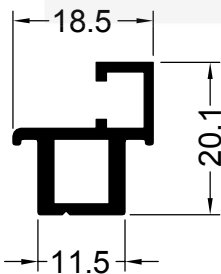

13332
0.273 Kg/m
MOSQUITERO POSTIZO

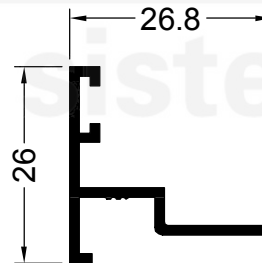

11632
0.223 Kg/m
POSTIGON ENCUENTRO
2 HOJAS

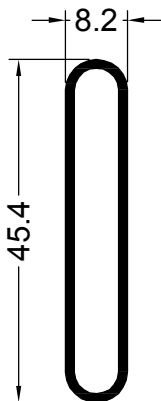

10992
0.300 Kg/m
POSTIGON TABLILLA
TUBULAR

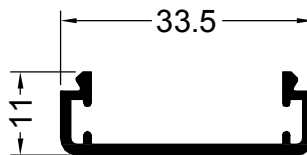

11867
0.227 Kg/m
POSTIGON SOPORTE
TABLILLA 10992

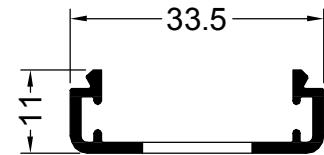

11978
0.190 Kg/m
POSTIGON SOPORTE
TABLILLA 10992 MECANIZADO

NOTA: LOS PESOS INDICADOS SON ESTIMADOS.

Oficina Técnica - tecnicacomercial@flamia.com.ar - www.flamia.com.ar - Todos los derechos reservados.
Queda prohibido el uso parcial o total de esta documentación sin la correspondiente autorización escrita

LISTADO DE PERFILES

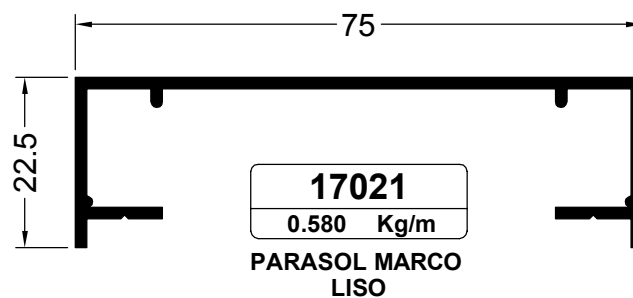
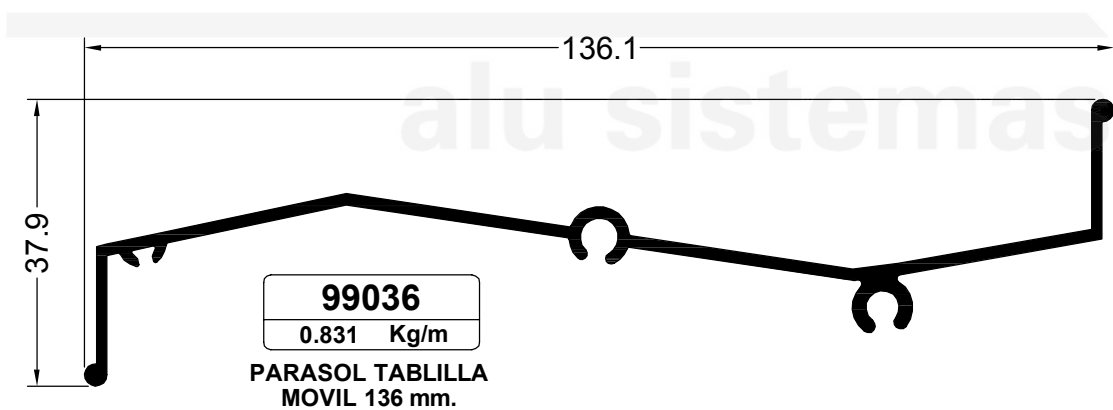
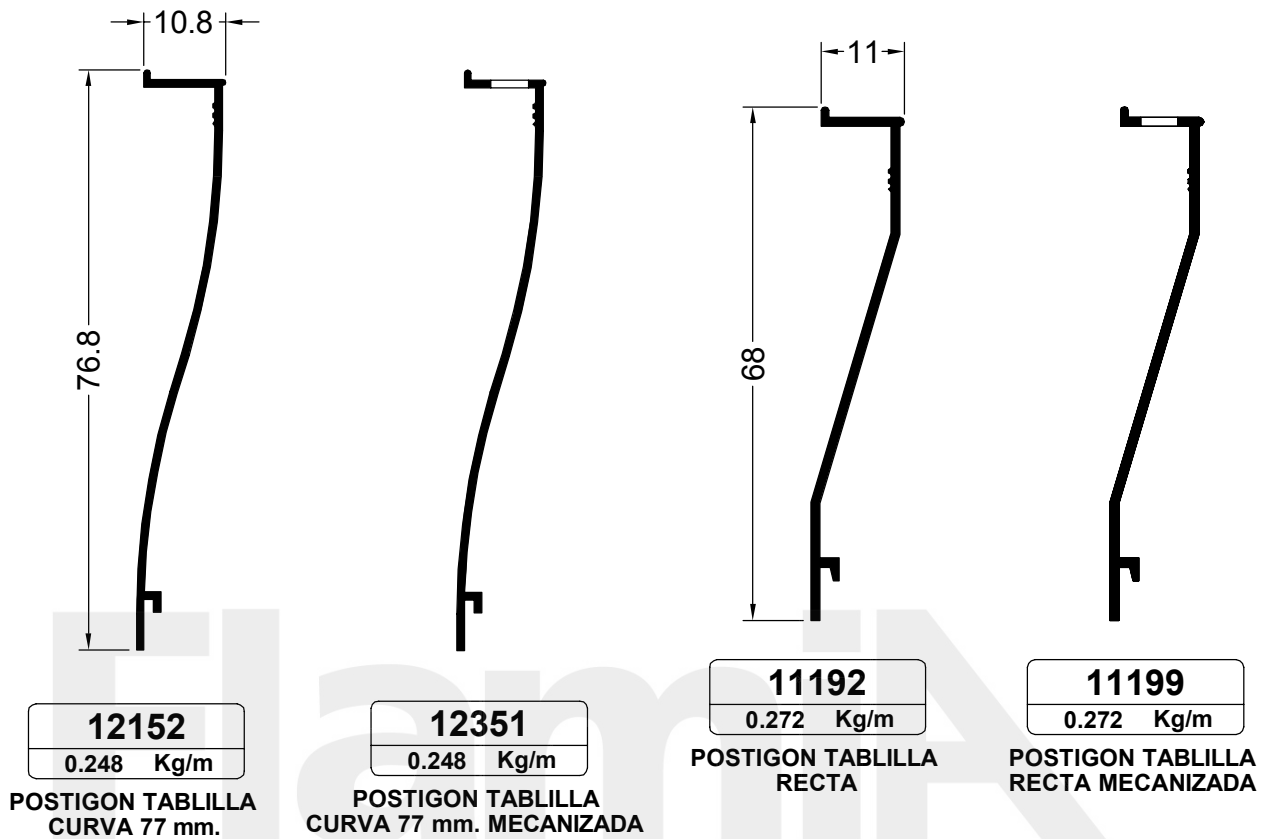

NOTA: LOS PESOS INDICADOS SON ESTIMADOS.

Oficina Técnica - tecnicacomercial@flamia.com.ar - www.flamia.com.ar - Todos los derechos reservados.
Queda prohibido el uso parcial o total de esta documentación sin la correspondiente autorización escrita

LISTADO DE PERFILES

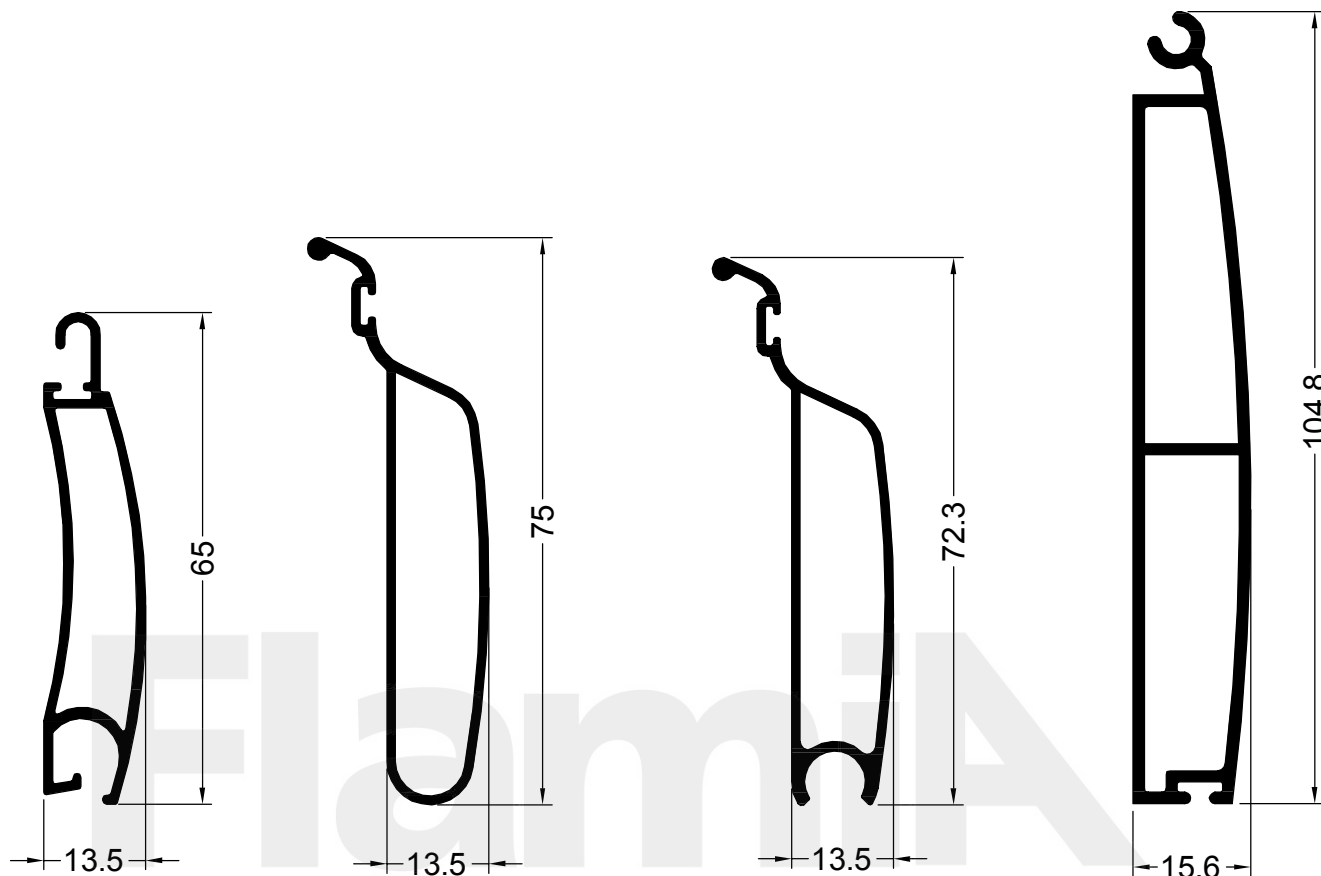

12646
0.499 Kg/m

CORTINA TABLILLA
CURVA

13437
0.554 Kg/m

CORTINA TABLILLA
REGULABLE

13461
0.527 Kg/m

CORTINA PRIMERA
TABLILLA

13462
1.002 Kg/m

CORTINA
ZOCALO

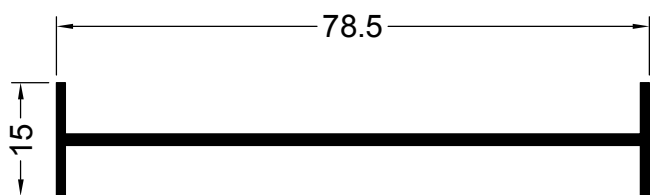

11963
0.409 Kg/m

ACOPLE 180°

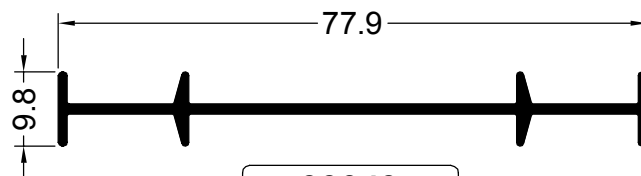

99049
0.416 Kg/m

ACOPLE 180°

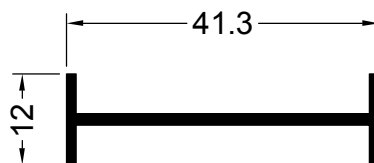

11416
0.236 Kg/m

ACOPLE 180° 38 mm.

NOTA: LOS PESOS INDICADOS SON ESTIMADOS.

Oficina Técnica - tecnicacomercial@flamia.com.ar - www.flamia.com.ar - Todos los derechos reservados.
Queda prohibido el uso parcial o total de esta documentación sin la correspondiente autorización escrita

LISTADO DE PERFILES

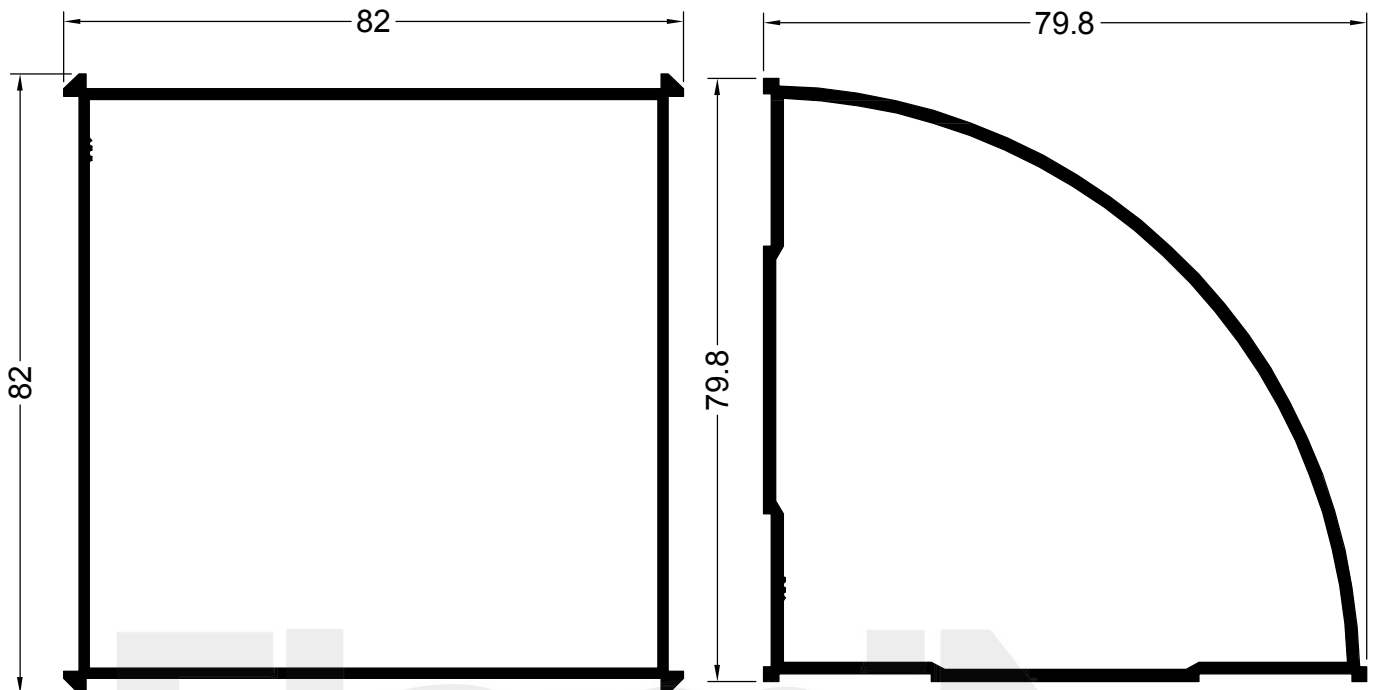

17043
1.225 Kg/m
ACOPLE 90°/180°

99186
1.207 Kg/m
ACOPLE 90°

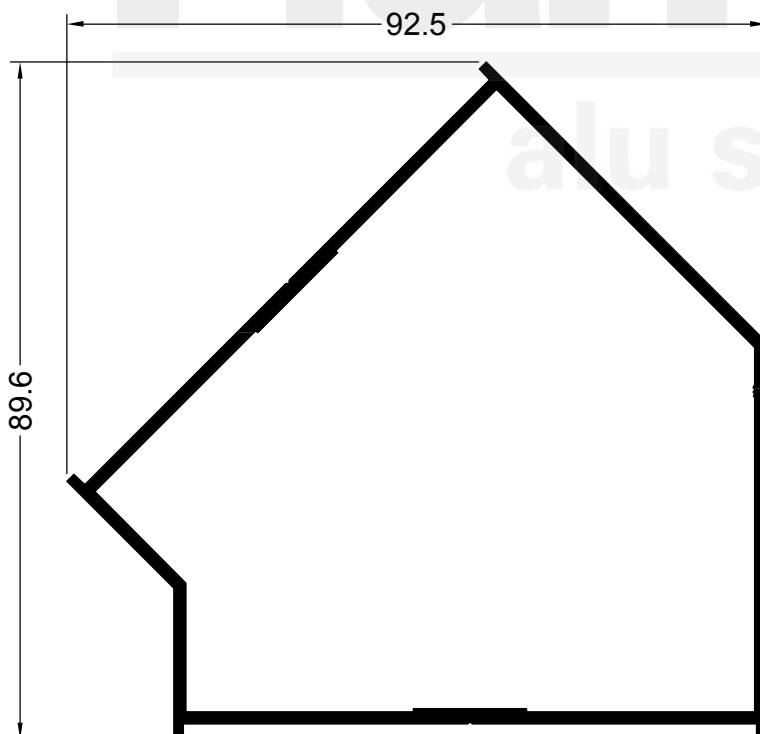

99718
1.304 Kg/m
ACOPLE 135°

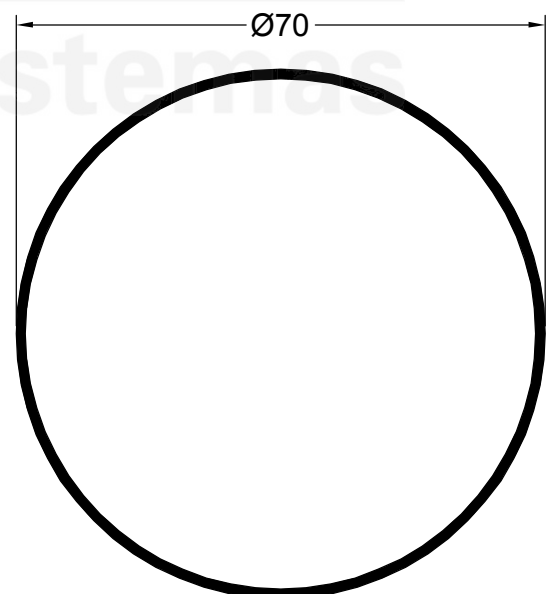

11365
0.674 Kg/m
ACOPLE ROTULA CAÑO Ø 70 mm.

NOTA: LOS PESOS INDICADOS SON ESTIMADOS.

Oficina Técnica - tecnicacomercial@flamia.com.ar - www.flamia.com.ar - Todos los derechos reservados.
Queda prohibido el uso parcial o total de esta documentación sin la correspondiente autorización escrita

LISTADO DE PERFILES

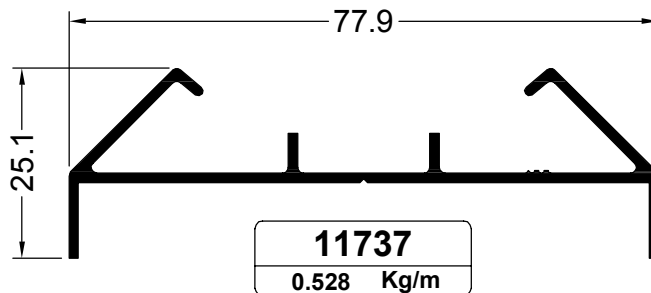

11737
0.528 Kg/m

ACOPLE ROTULA
90°/180°

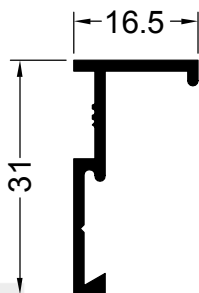

17038
0.211 Kg/m

PORTA CONTRAVIDRIO
CON ALA 16.5 mm.

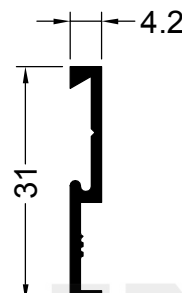

17039
0.160 Kg/m

PORTA CONTRAVIDRIO
SIN ALA

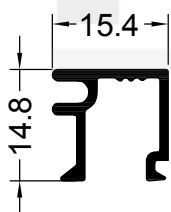

99008
0.165 Kg/m

CONTRAVIDRIO
15.4 mm.

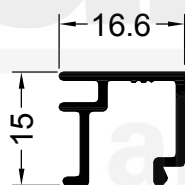

17006
0.170 Kg/m

CONTRAVIDRIO
16.6 mm.

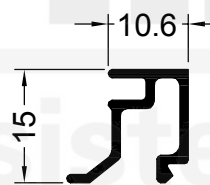

11746
0.157 Kg/m

CONTRAVIDRIO
10 mm.

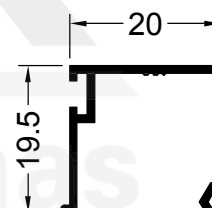

10744
0.171 Kg/m

MAX-AIR
CONTRAVIDRIO 20 mm.

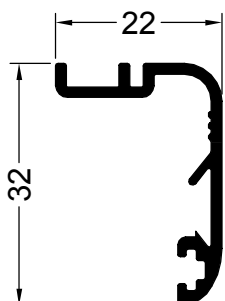

12540
0.281 Kg/m

TAPAJUNTA 32 mm.
AL MARCO

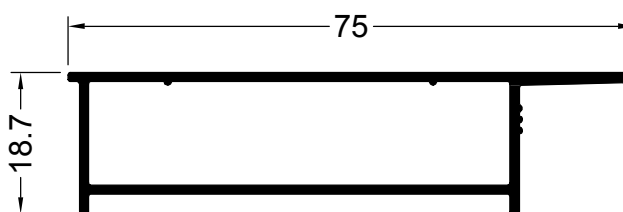

12662
0.563 Kg/m

PREMARCO
75 mm.

NOTA: LOS PESOS INDICADOS SON ESTIMADOS.

Oficina Técnica - tecnicacomercial@flamia.com.ar - www.flamia.com.ar - Todos los derechos reservados.
Queda prohibido el uso parcial o total de esta documentación sin la correspondiente autorización escrita

LISTADO DE PERFILES

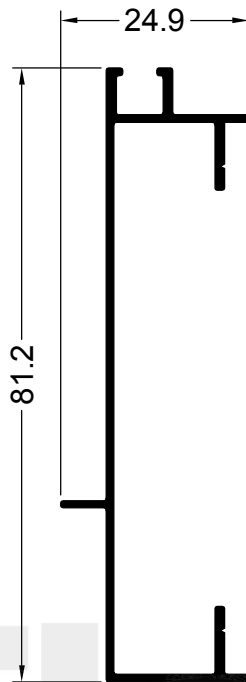

12795
0.426 Kg/m

**AIREADOR MARCO 45°
CON MOSQUITERO**

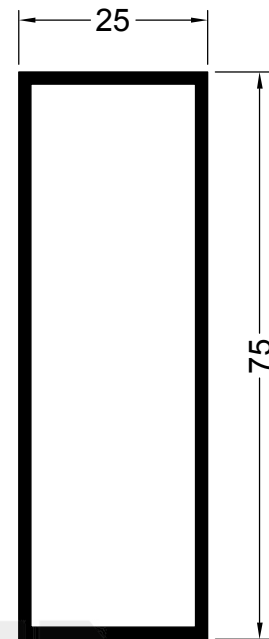

17033
0.836 Kg/m

**FRENTE VIDRIERA
TUBO 75 x 25 mm.**

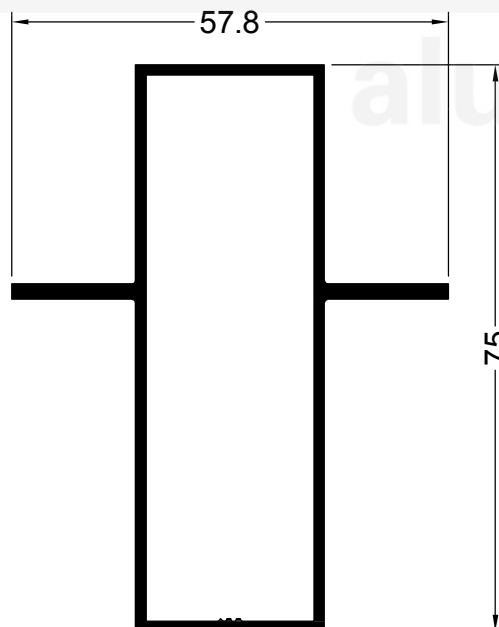

17034
0.915 Kg/m

**FRENTE VIDRIERA TUBO
CON 2 ALETAS 75 x 25 mm.**

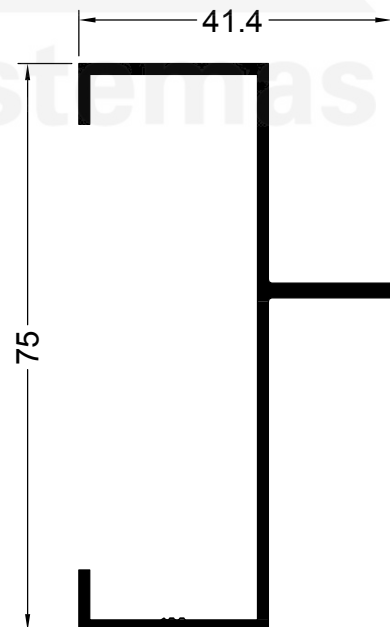

17035
0.603 Kg/m

**FRENTE VIDRIERA MARCO
ABIERTO 1 ALETA 75 X 25 mm.**

NOTA: LOS PESOS INDICADOS SON ESTIMADOS.

Oficina Técnica - tecnicacomercial@flamia.com.ar - www.flamia.com.ar - Todos los derechos reservados.
Queda prohibido el uso parcial o total de esta documentación sin la correspondiente autorización escrita

LISTADO DE PERFILES

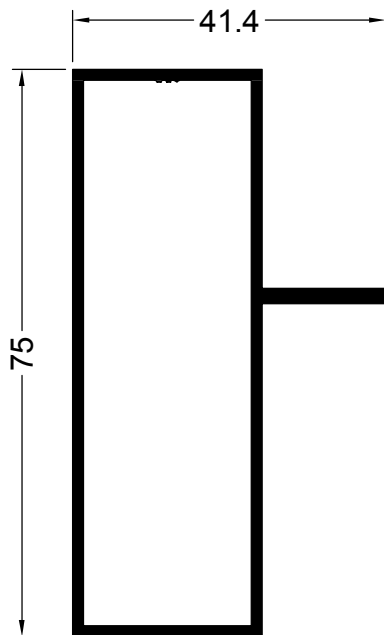

17036
0.826 Kg/m

FRENTE VIDRIERA TUBO
CON 1 ALETA 75 x 25 mm.

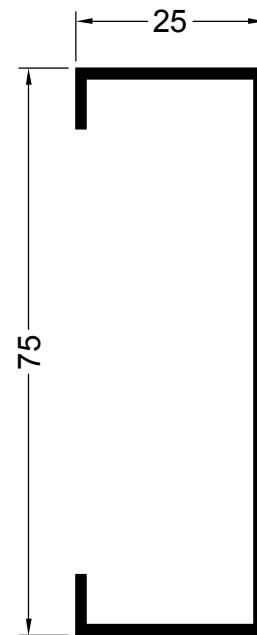

17037
0.511 Kg/m

FRENTE VIDRIERA MARCO
LISO 75 x 25 mm.

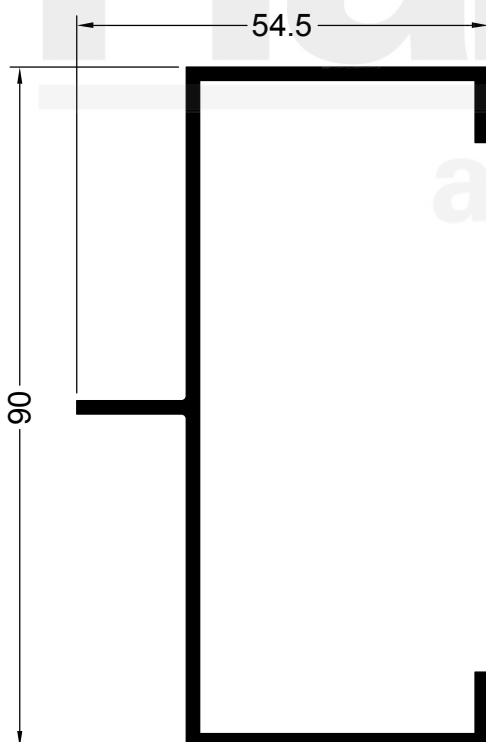

99484
0.963 Kg/m

FRENTE VIDRIERA MARCO
CON 1 ALETA 90 x 40 mm.

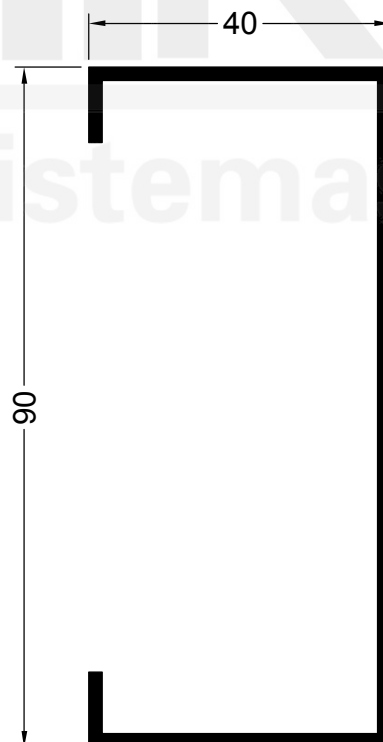

99483
0.888 Kg/m

FRENTE VIDRIERA MARCO
LISO 90 x 40 mm.

NOTA: LOS PESOS INDICADOS SON ESTIMADOS.

Oficina Técnica - tecnicacomercial@flamia.com.ar - www.flamia.com.ar - Todos los derechos reservados.
Queda prohibido el uso parcial o total de esta documentación sin la correspondiente autorización escrita

LISTADO DE PERFILES

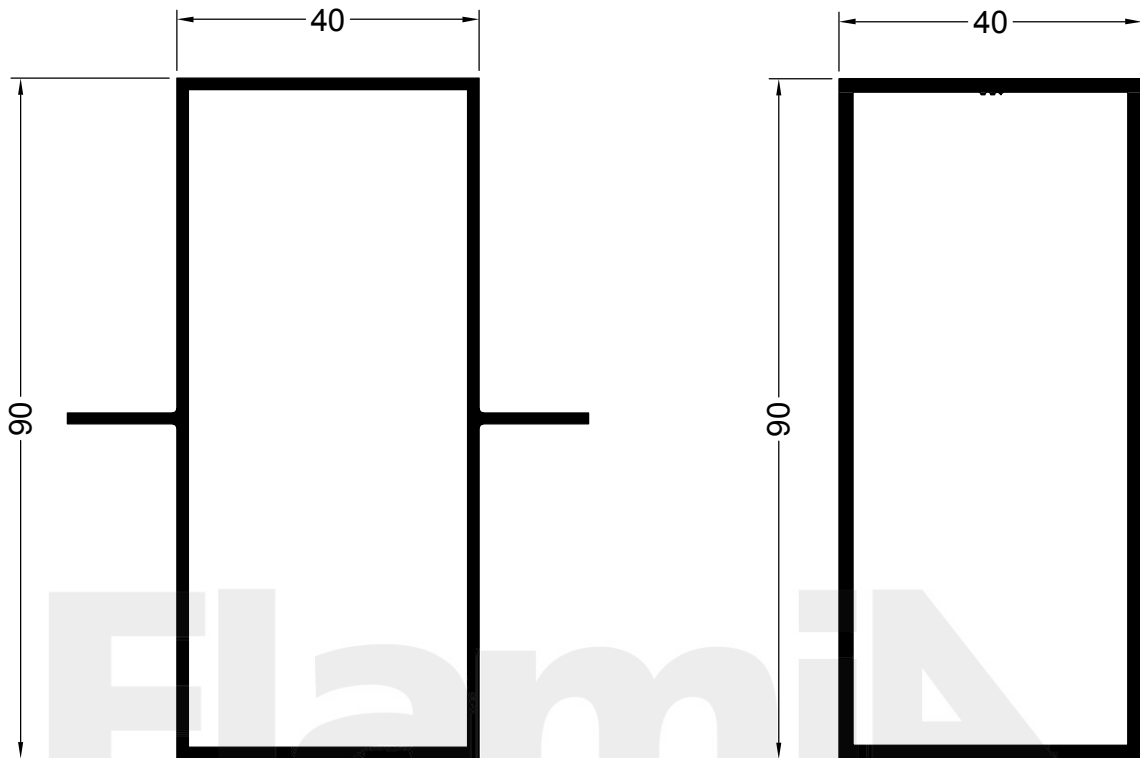

99493
1.147 Kg/m

FRENTE VIDRIERA TUBO
CON 2 ALETAS 90 x 40 mm.

11193
1.233 Kg/m

FRENTE VIDRIERA
TUBO 90x40 mm.

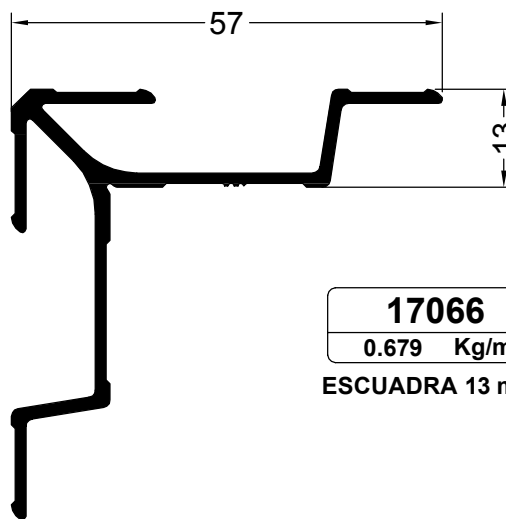

17066
0.679 Kg/m

ESCUADRA 13 mm.

NOTA: LOS PESOS INDICADOS SON ESTIMADOS.

Oficina Técnica - tecnicacomercial@flamia.com.ar - www.flamia.com.ar - Todos los derechos reservados.
Queda prohibido el uso parcial o total de esta documentación sin la correspondiente autorización escrita

LISTADO DE PERFILES

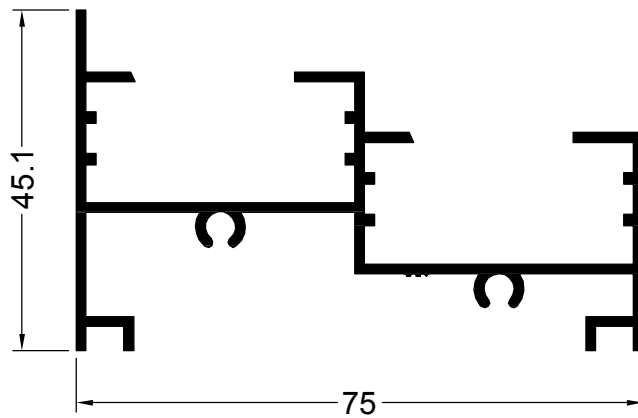

11158
0.888 Kg/m
GUILLOTINA MARCO
JAMBA

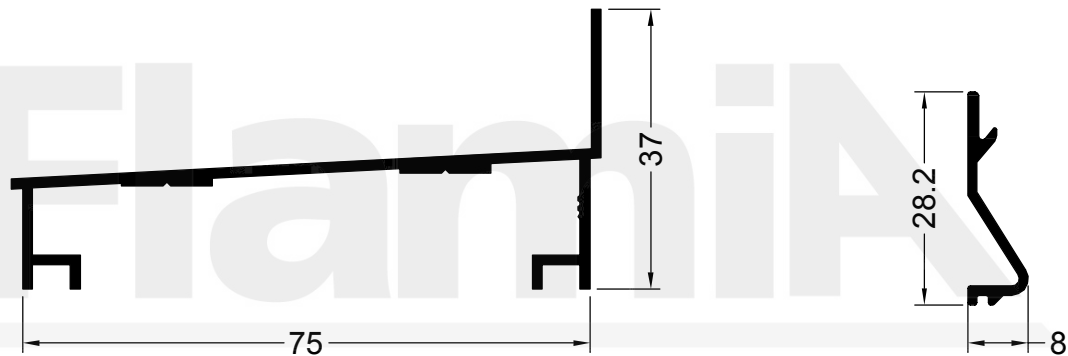

11157
0.564 Kg/m
GUILLOTINA MARCO
UMBRAL/DINTEL

11504
0.140 Kg/m
GUILLOTINA TAPA
COMPENSADOR

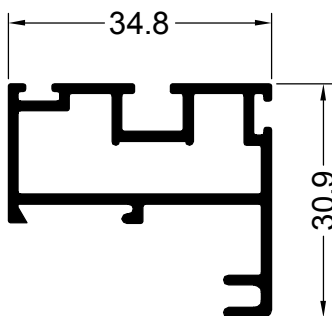

11155
0.538 Kg/m
GUILLOTINA HOJA
JAMBA

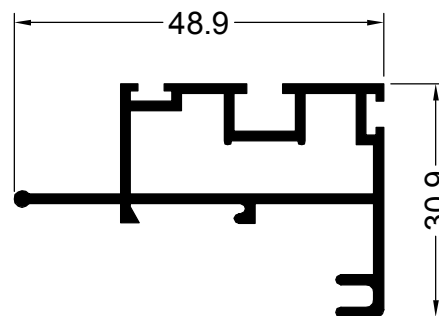

11156
0.589 Kg/m
GUILLOTINA HOJA
UMBRAL/DINTEL

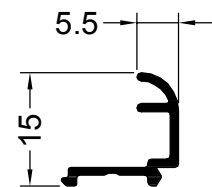

12707
0.112 Kg/m
GUILLOTINA
CONTRAVIDRIO CURVO 5.5 mm.

NOTA: LOS PESOS INDICADOS SON ESTIMADOS.

Oficina Técnica - tecnicacomercial@flamia.com.ar - www.flamia.com.ar - Todos los derechos reservados.
Queda prohibido el uso parcial o total de esta documentación sin la correspondiente autorización escrita

LISTADO DE ACCESORIOS

AB001

U de armado 75 mm.
Cantidad: 50

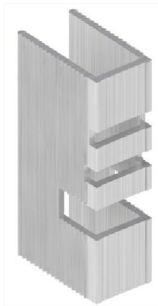

AB003

U de armado tubo 90x40 mm.
Cantidad: 25

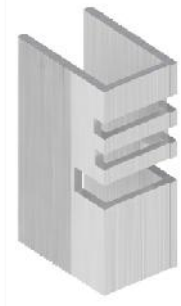

AC001

Accionamiento parasol móvil
Cantidad: 6



AL004

Aldaba tamara negra
Cantidad: 20



AL008

Aldaba desplazable CP25
Negro, Blanco - Izquierda, Derecha
Cantidad: 1



AL010

Aldaba Max-Air
Negro - Izquierda, Derecha
Cantidad: 1



AL015

Aldaba ventana de abrir plástica
Izquierda, Derecha
Cantidad: 1



BI007

Bisagra ventana de abrir
Negro - Blanco
Cantidad: 12



BI010 / BI011

Bisagra puerta 11252/11253
Natural / Negro - Blanco
Cantidad: 12



BI012 / BI013

Bisagra para postigón H-33
Natural / Negro - Blanco
Cantidad: 12



BI014 / BI015

Bisagra puerta 11403/11577
Natural / Negro - Blanco
Cantidad: 12



BI016 / BI017

Bisagra para postigón H-33 cilíndrica
Natural / Negro - Blanco
Cantidad: 12



LISTADO DE ACCESORIOS

CB001
Tapón lateral tablilla cortina
Cantidad: 100



CB002
Clavo para cortina
Cantidad: 200



CB003
Fleje metálico 58 mm. para cortina
Cantidad: 25 m.



CB004
Eslabón cortina
Cantidad: 100



CB005
Hebilla terminal cortina
Cantidad: 20



CC004
Tapa lateral perfil 11777
Cantidad: 100



CC005
Tapa lateral perfil 12646
Cantidad: 100



CE001
Cerradura Kallay 3001
Cantidad: 1



CE002
Cerradura Kallay 4006
Cantidad: 1



CE003
Cerradura Kallay 4002
Cantidad: 1



CI005
Cierre central guillotina
Negro, Blanco
Cantidad: 2



**CO013 / CO015 / CO017 /
CO019 / CO021 / CO023 /
CO025 / CO027 / CO029 /
CO031**
Compensador para guillotina
Cantidad: 1



LISTADO DE ACCESORIOS

CP001

Buje aluminio parasol
Cantidad: 200



CP002

Regulador para barra parasol
Cantidad: 100



E-066

Escuadra de alineación
Cantidad: 100



ES001

Escuadra para marco 75 mm.
Cantidad: 100

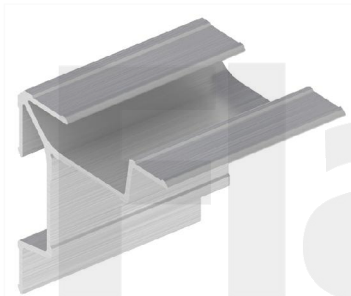

ES003

Escuadra para mosquitero
Cantidad: 100



ES008

Escuadra para marco 38 mm.
Cantidad: 50



ES011

Escuadra para hoja guillotina
Cantidad: 100



ES014

Escuadra para Max-Air
Cantidad: 50



ES015

Escuadra para premarco 12662
Cantidad: 50



FE003

Felpa 5x6 mm.
Cantidad: 1 m.



FE006

Felpa 7x4.5 mm.
Cantidad: 300 m.



FE0086

Felpa 5x4.5 mm.
Cantidad: 300 m.



LISTADO DE ACCESORIOS

H-091

Aldaba desplazable monaco
Negro, Blanco - Izquierda, Derecha
Cantidad: 1



H-50A

Manija doble balancín aluminio
Negro, Blanco
Cantidad: 1



PA008

Patín movimiento guillotina
Cantidad: 20



PA010

Patín superior mosquitero
Cantidad: 1



PI004

Picaporte selfix redondo
Negro, Blanco
Cantidad: 1



PI006

Picaporte istana con recuperación
Negro, Blanco
Cantidad: 1



PP001 / PP002

Pasador a palanca 200 / 600 mm.
Cantidad: 12



PP003

Pasador a palanca doble GM
Cantidad: 20



RO003 / RO006

Rodamiento para mosquitero simple /
con ruleman
Cantidad: 50



RO008

Rodamiento plástico simple
Cantidad: 40



RO009

Rodamiento plástico doble
Cantidad: 40

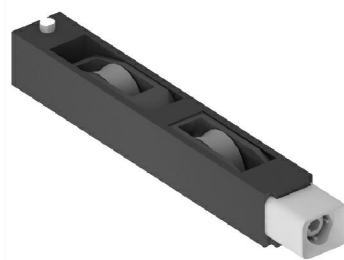

RO017

Rodamiento regulable simple
Cantidad: 20



RO018
Rodamiento regulable doble
Cantidad: 20



S-009
Grampa amure premarco
Cantidad: 100



T-069
Tapa desagüe
Cantidad: 50



TA001
Tapa terminación
Cantidad: 200



TA002
Tapón antiruido
Cantidad: 100



TA005
Tapón central cruce de hojas
Cantidad: 20



TI007 / TI008 / TI009
Tijera acero inoxidable
Cantidad: 2



TR001
Traba lateral guillotina
Negro, Blanco
Cantidad: 20



LISTADO DE ACCESORIOS

BU000/BU001/BU002
Burlete U para corrediza
Cantidad: 100 m.

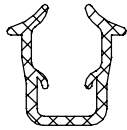

BU004
Burlete tope mosquitero
Cantidad: 100 m.

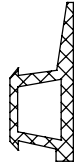

BU007
Burlete paño fijo
Cantidad: 100 m.



BU008
Burlete cuña fina
Cantidad: 100 m.



BU008
Burlete cuña mediana
Cantidad: 100 m.



BU009
Burlete cuña gruesa
Cantidad: 100 m.



BU014
Burlete parasol
Cantidad: 100 m.



BU020
Burlete guillotina
Cantidad: 100 m.



BU024
Burlete tapajunta
Cantidad: 100 m.



BU038
Burlete tapacanto para
11403/11776
Cantidad: 50 m.

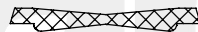

B-057
Burlete ventana de abrir
Cantidad: 100 m.



CU001
Cuerda para mosquitero
Cantidad: 100 m.



TE010 - 017
Tejido mosquitero