

**FlamiA**  
alu sistemas

# Standard Módulo 45 mm

## LISTADO DE PERFILES

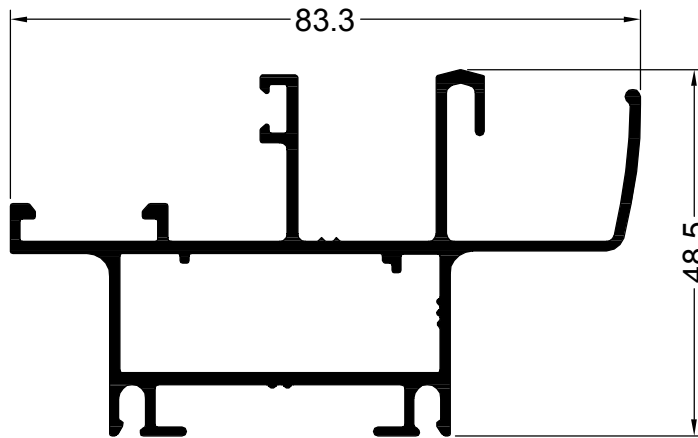

**13919**

1.168 Kg/m

**CORREDIZA MONORRIEL  
MARCO**

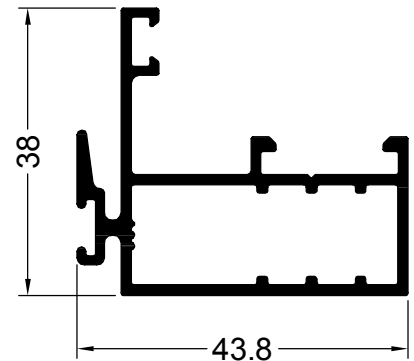

**13922**

0.685 Kg/m

**CORREDIZA MONORRIEL  
MARCO ENCUENTRO**

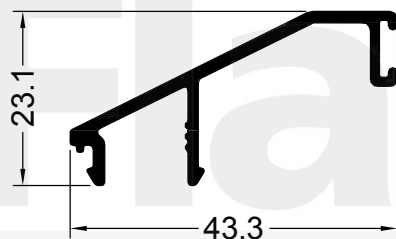

**13921**

0.323 Kg/m

**CORREDIZA MONORRIEL  
TAPA VERTICAL**

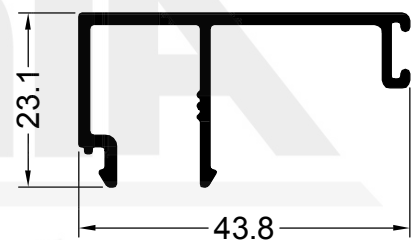

**13920**

0.402 Kg/m

**CORREDIZA MONORRIEL  
TAPA HORIZONTAL**

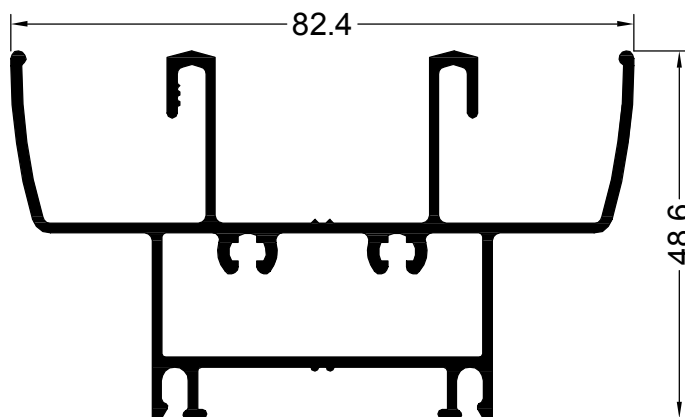

**99200**

1.193 Kg/m

**CORREDIZA MARCO 90°  
UMBRAL/DINTEL**

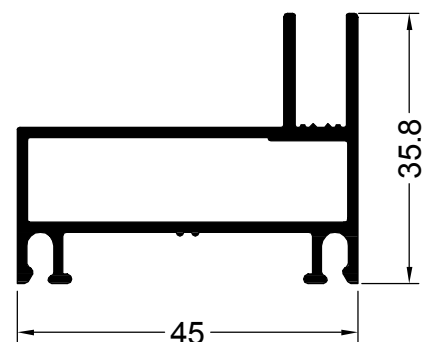

**99201**

0.654 Kg/m

**CORREDIZA MARCO 90°  
JAMBA**

NOTA: LOS PESOS INDICADOS SON ESTIMADOS.

Oficina Técnica - [tecnicacomercial@flamia.com.ar](mailto:tecnicacomercial@flamia.com.ar) - [www.flamia.com.ar](http://www.flamia.com.ar) - Todos los derechos reservados.  
Queda prohibido el uso parcial o total de esta documentación sin la correspondiente autorización escrita

LISTADO DE PERFILES

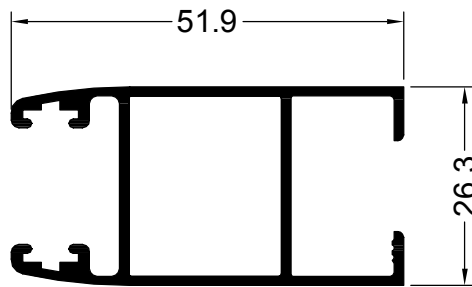

**99203**  
0.632 Kg/m  
CORREDIZA HOJA  
JAMBA V. SIMPLE

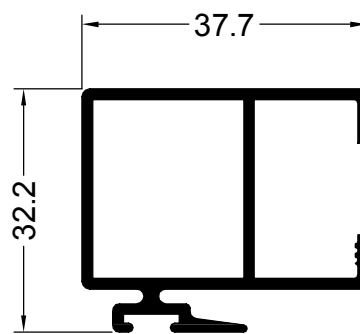

**99207**  
0.605 Kg/m  
CORREDIZA HOJA  
ENCUENTRO V. SIMPLE

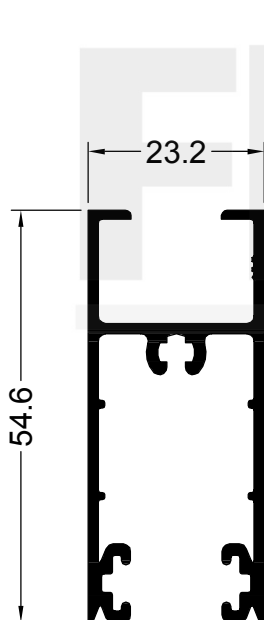

**99204**  
0.667 Kg/m  
CORREDIZA HOJA  
DINTEL V. SIMPLE

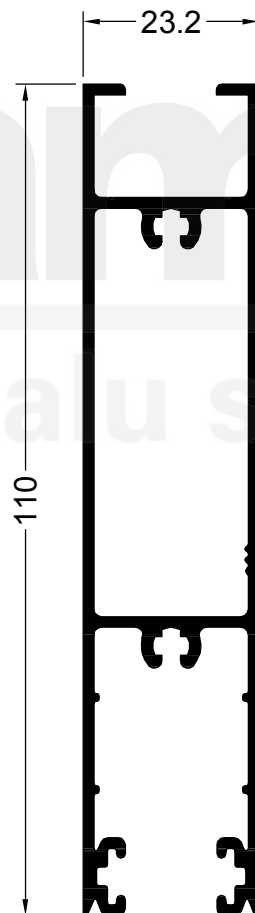

**99209**  
1.250 Kg/m  
CORREDIZA HOJA  
UMBRAL V. SIMPLE

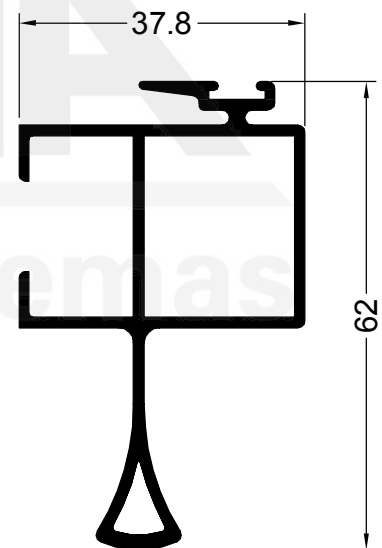

**99208**  
0.813 Kg/m  
CORREDIZA HOJA  
ENCUENTRO C/ASA V. SIMPLE

NOTA: LOS PESOS INDICADOS SON ESTIMADOS.

Oficina Técnica - [tecnicacomercial@flamia.com.ar](mailto:tecnicacomercial@flamia.com.ar) - [www.flamia.com.ar](http://www.flamia.com.ar) - Todos los derechos reservados.  
Queda prohibido el uso parcial o total de esta documentación sin la correspondiente autorización escrita

## LISTADO DE PERFILES

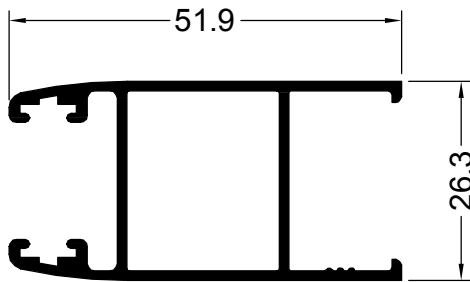

**99248**  
0.603 Kg/m  
CORREDIZA HOJA  
JAMBA DVH

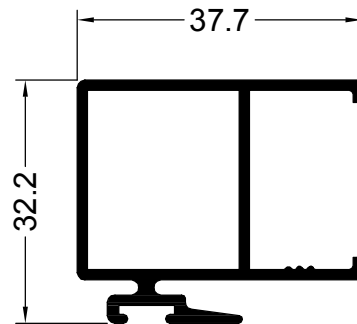

**99250**  
0.573 Kg/m  
CORREDIZA HOJA  
ENCUENTRO DVH

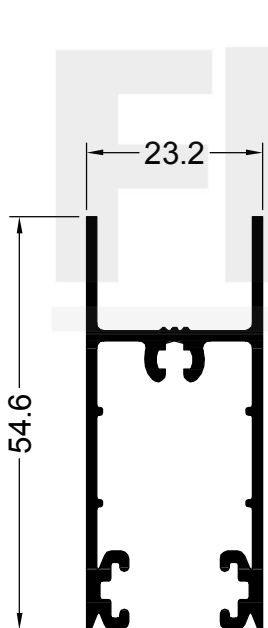

**99249**  
0.642 Kg/m  
CORREDIZA HOJA  
DINTEL DVH

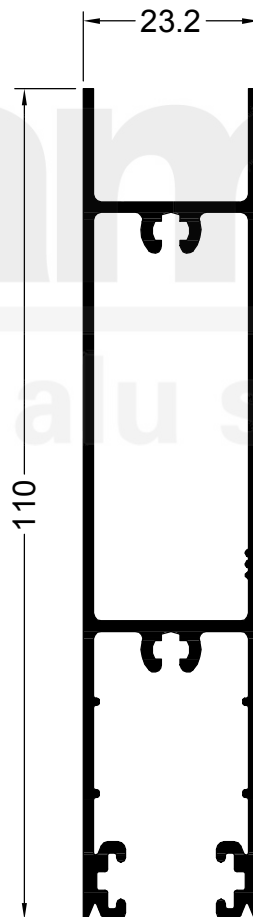

**99252**  
1.223 Kg/m  
CORREDIZA HOJA  
UMBRAL DVH

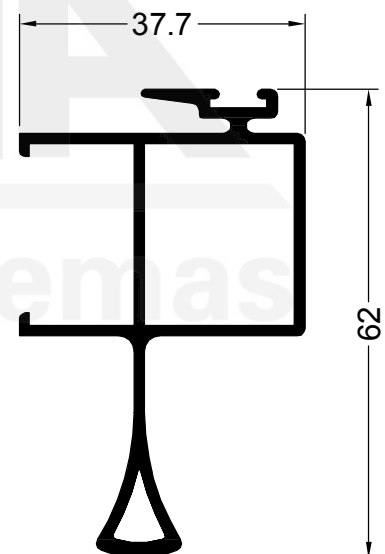

**99251**  
0.783 Kg/m  
CORREDIZA HOJA  
ENCUENTRO C/ASA DVH

NOTA: LOS PESOS INDICADOS SON ESTIMADOS.

Oficina Técnica - [tecnicacomercial@flamia.com.ar](mailto:tecnicacomercial@flamia.com.ar) - [www.flamia.com.ar](http://www.flamia.com.ar) - Todos los derechos reservados.  
Queda prohibido el uso parcial o total de esta documentación sin la correspondiente autorización escrita

LISTADO DE PERFILES

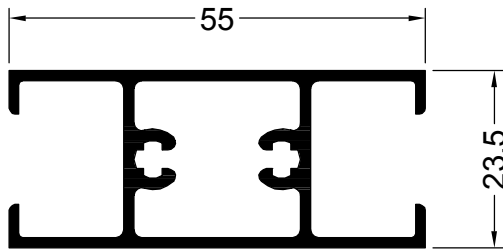

**99239**  
0.705 Kg/m

CORREDIZA HOJA  
TRAVESAÑO V.SIMPLE

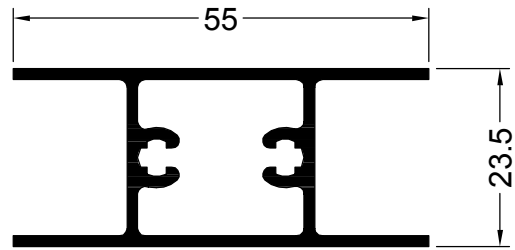

**99253**  
0.645 Kg/m

CORREDIZA HOJA  
TRAVESAÑO DVH

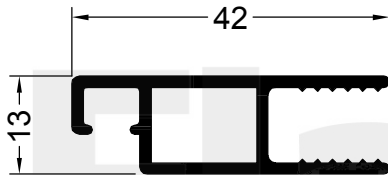

**99255**  
0.424 Kg/m

CORREDIZA MOSQUITERO  
HOJA

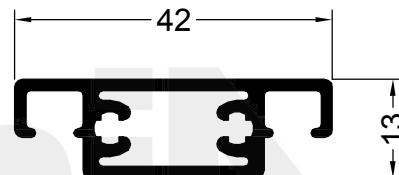

**99256**  
0.510 Kg/m

CORREDIZA MOSQUITERO  
TRAVESAÑO

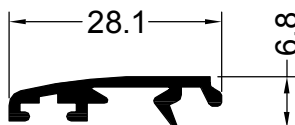

**99206**  
0.186 Kg/m

TAPAJUNTA 28 mm.  
AL MARCO

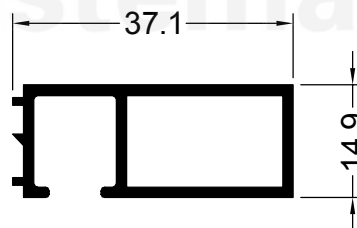

**99205**  
0.389 Kg/m

PREMARCO  
37 mm.

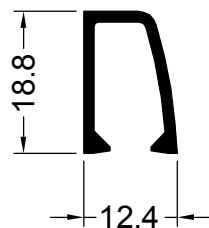

**99228**  
0.186 Kg/m

CORREDIZA MOSQUITERO  
TOPE

NOTA: LOS PESOS INDICADOS SON ESTIMADOS.

Oficina Técnica - [tecnicacomercial@flamia.com.ar](mailto:tecnicacomercial@flamia.com.ar) - [www.flamia.com.ar](http://www.flamia.com.ar) - Todos los derechos reservados.  
Queda prohibido el uso parcial o total de esta documentación sin la correspondiente autorización escrita

## LISTADO DE PERFILES

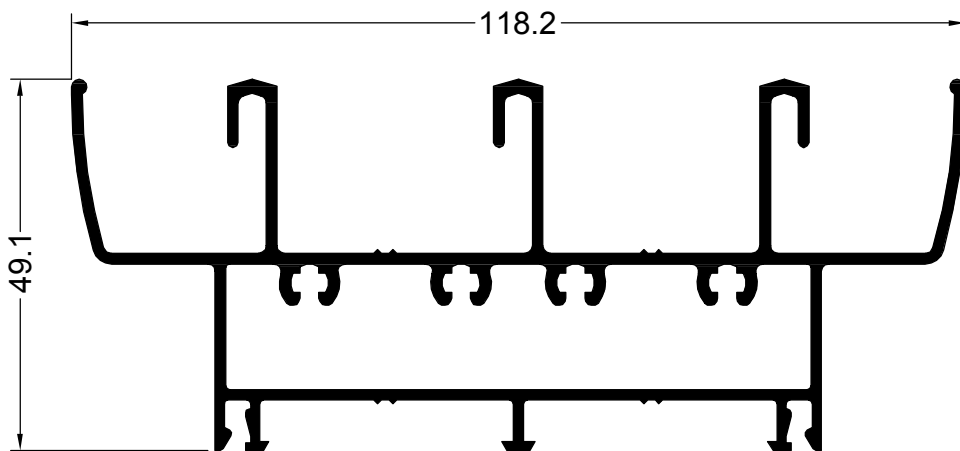

<b>99240</b>
1.789 Kg/m

**CORREDIZA MARCO 90°  
3 GUIAS UMBRAL/DINTEL**

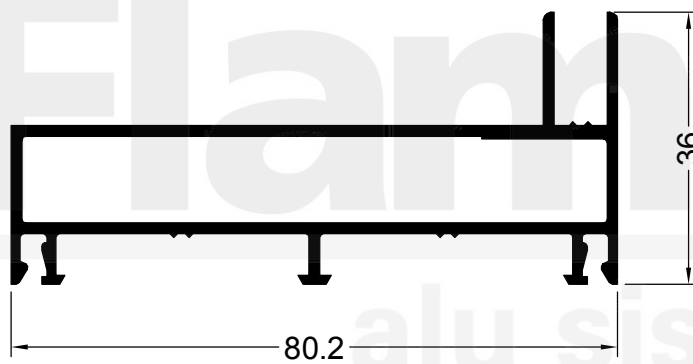

<b>99241</b>
0.952 Kg/m

**CORREDIZA MARCO 90°  
3 GUIAS JAMBA**

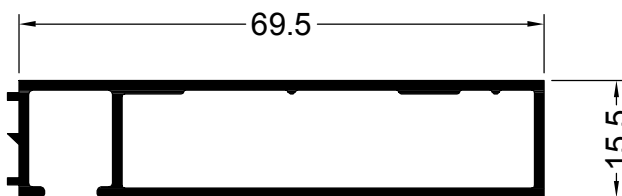

<b>99840</b>
0.635 Kg/m

**PREMARCO  
69 mm.**

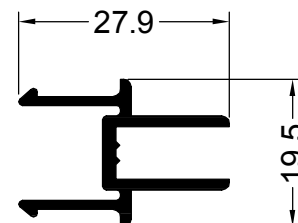

<b>99246</b>
0.291 Kg/m

**CORREDIZA ENCUENTRO  
4 HOJAS**

NOTA: LOS PESOS INDICADOS SON ESTIMADOS.

Oficina Técnica - [tecnicacomercial@flamia.com.ar](mailto:tecnicacomercial@flamia.com.ar) - [www.flamia.com.ar](http://www.flamia.com.ar) - Todos los derechos reservados.  
Queda prohibido el uso parcial o total de esta documentación sin la correspondiente autorización escrita

## LISTADO DE PERFILES

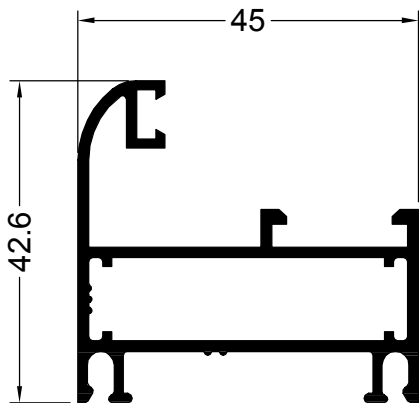

**99229**  
0.760 Kg/m

PAÑO FIJO  
MARCO

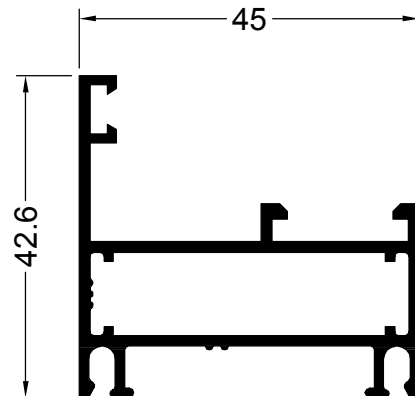

**99216**  
0.728 Kg/m

PAÑO FIJO/ABRIR  
MARCO

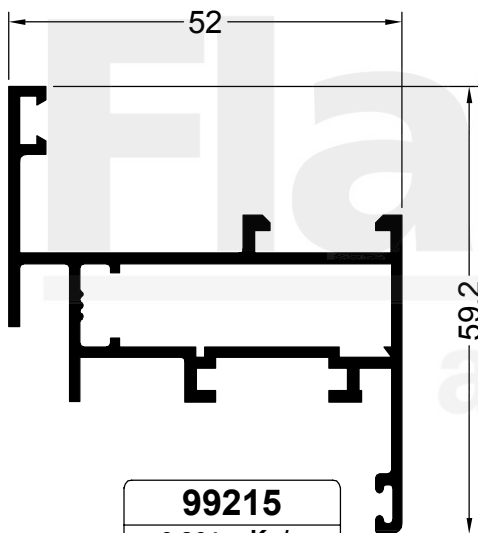

**99215**  
0.864 Kg/m

ABRIR HOJA

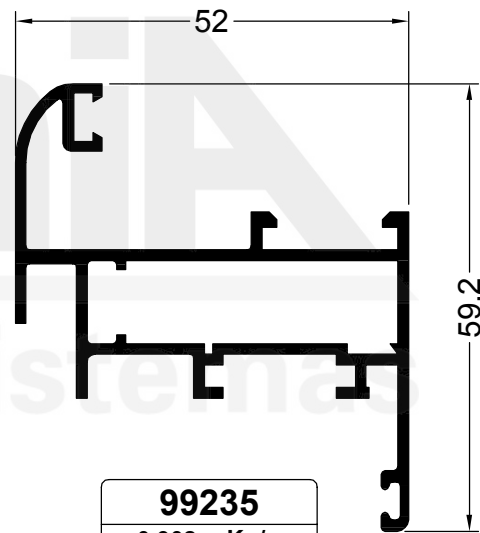

**99235**  
0.902 Kg/m

ABRIR HOJA  
CURVA

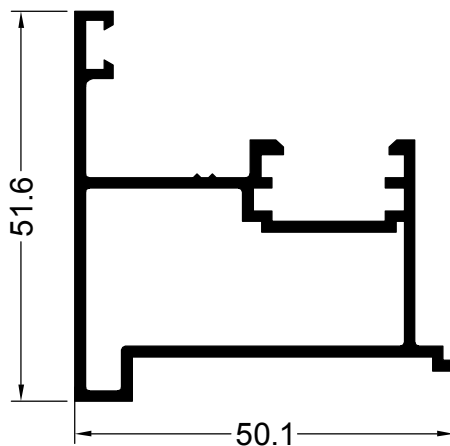

**99224**  
0.794 Kg/m

ABRIR ENCUENTRO  
2 HOJAS DOBLE CONTACTO

NOTA: LOS PESOS INDICADOS SON ESTIMADOS.

LISTADO DE PERFILES

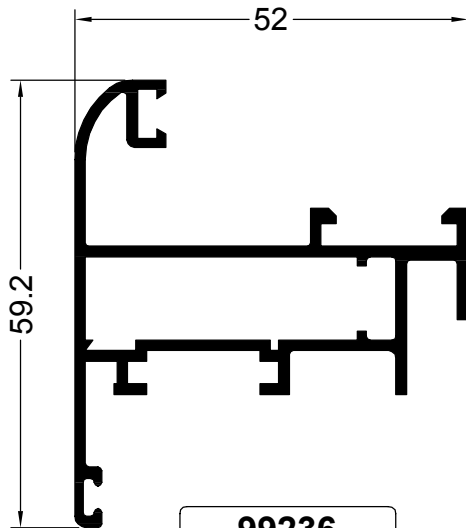

**99236**  
0.902 Kg/m

VENTILUZ HOJA  
CURVA

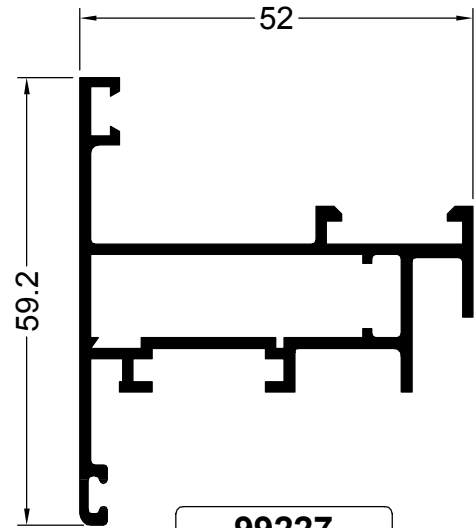

**99227**  
0.864 Kg/m

VENTILUZ HOJA

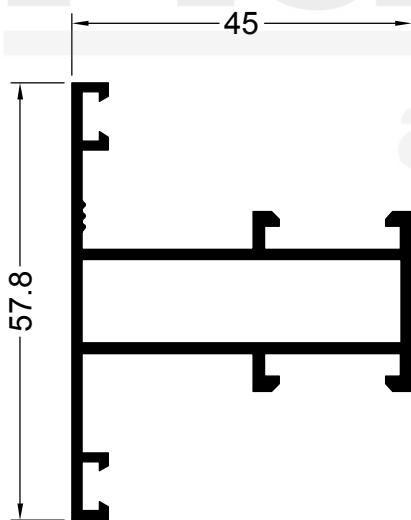

**99221**  
0.770 Kg/m

PAÑO FIJO/ABRIR  
TRAVESAÑO

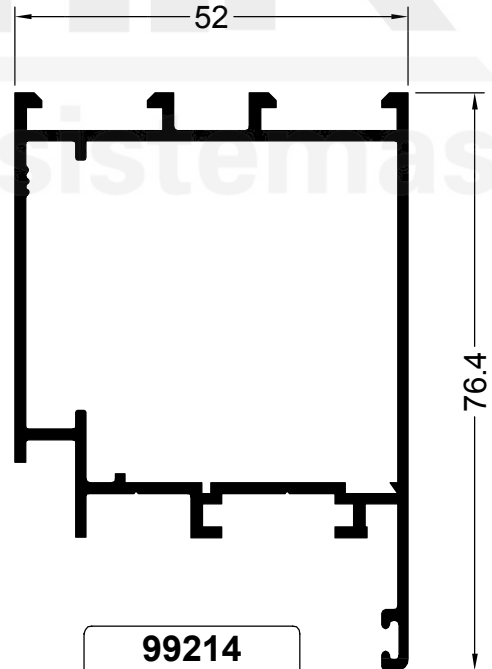

**99214**  
1.094 Kg/m

PUERTA HOJA

NOTA: LOS PESOS INDICADOS SON ESTIMADOS.

Oficina Técnica - [tecnicacomercial@flamia.com.ar](mailto:tecnicacomercial@flamia.com.ar) - [www.flamia.com.ar](http://www.flamia.com.ar) - Todos los derechos reservados.  
Queda prohibido el uso parcial o total de esta documentación sin la correspondiente autorización escrita



LISTADO DE PERFILES

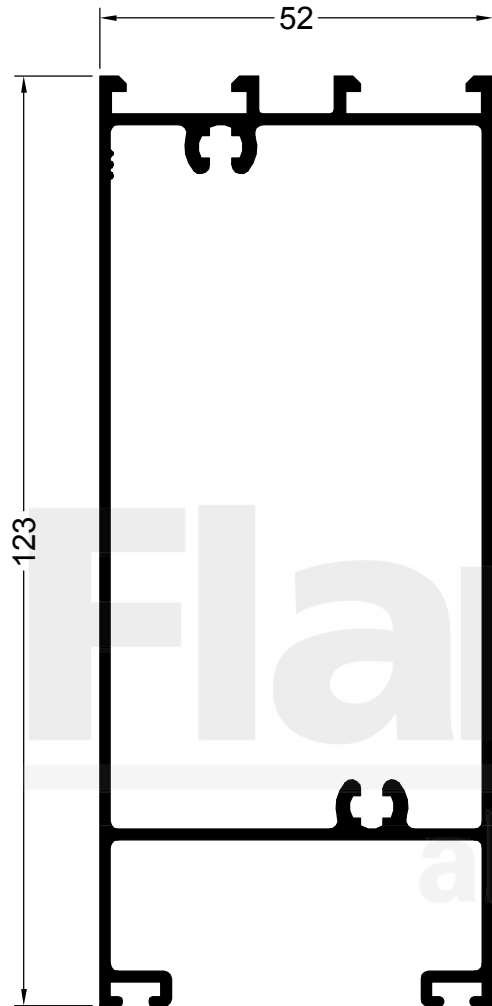

**99319**  
1.660 Kg/m  
PUERTA HOJA  
ZOCALO

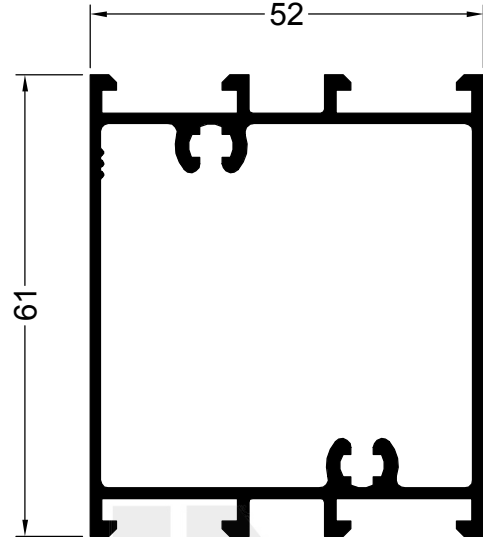

**99218**  
1.163 Kg/m  
PUERTA TRAVESAÑO

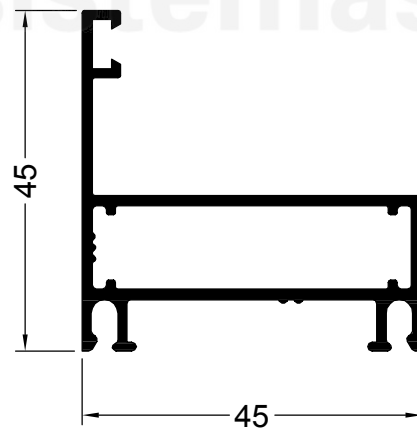

**99259**  
0.680 Kg/m  
DESPLAZABLE  
MARCO

NOTA: LOS PESOS INDICADOS SON ESTIMADOS.

Oficina Técnica - [tecnicacomercial@flamia.com.ar](mailto:tecnicacomercial@flamia.com.ar) - [www.flamia.com.ar](http://www.flamia.com.ar) - Todos los derechos reservados.  
Queda prohibido el uso parcial o total de esta documentación sin la correspondiente autorización escrita

LISTADO DE PERFILES

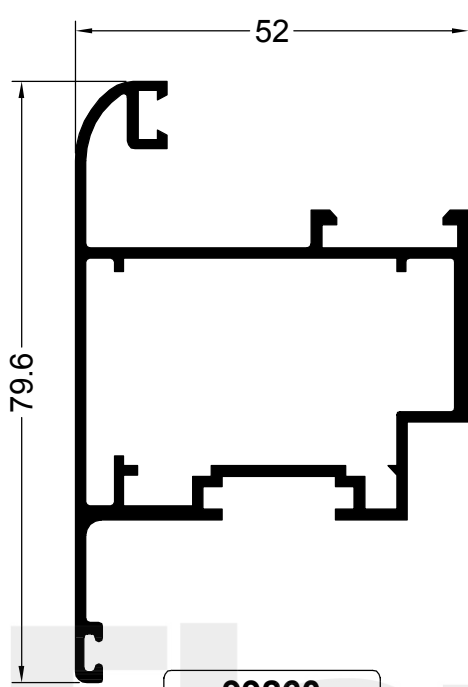

**99260**  
1.120 Kg/m  
DESPLAZABLE  
HOJA CURVA

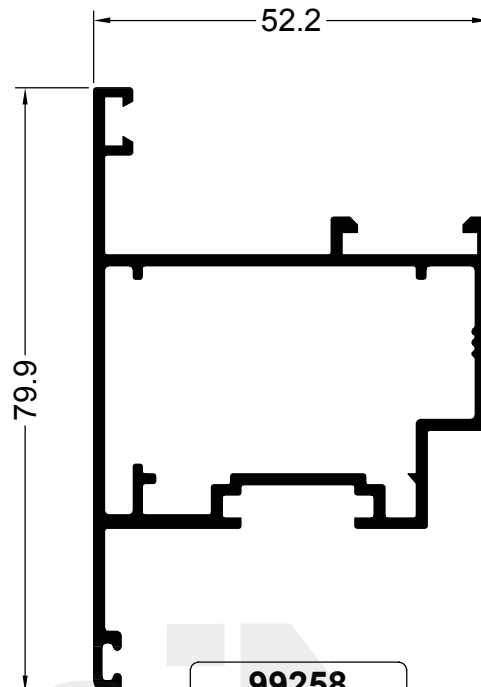

**99258**  
1.067 Kg/m  
DESPLAZABLE  
HOJA RECTA

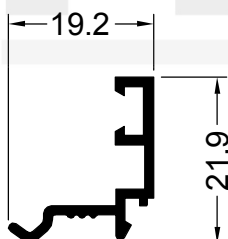

**99220**  
0.177 Kg/m

CONTRAVIDRIO RESPALDO  
PUERTA

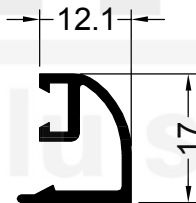

**99237**  
0.181 Kg/m

CONTRAVIDRIO RESPALDO  
PUERTA CURVO C/CLIP

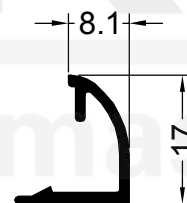

**99233**  
0.146 Kg/m

CONTRAVIDRIO CURVO  
8 mm. C/CLIP

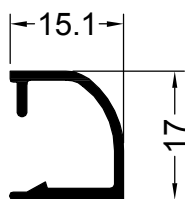

**0.161**  
0.170 Kg/m

CONTRAVIDRIO CURVO  
15 mm. C/CLIP

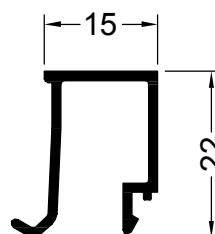

**99226**  
0.211 Kg/m

CONTRAVIDRIO 15 mm.

NOTA: LOS PESOS INDICADOS SON ESTIMADOS.

Oficina Técnica - [tecnicacomercial@flamia.com.ar](mailto:tecnicacomercial@flamia.com.ar) - [www.flamia.com.ar](http://www.flamia.com.ar) - Todos los derechos reservados.  
Queda prohibido el uso parcial o total de esta documentación sin la correspondiente autorización escrita

LISTADO DE PERFILES

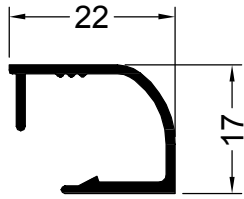

**99232**  
0.190 Kg/m

CONTRAVIDRIO CURVO  
22 mm. C/CLIP

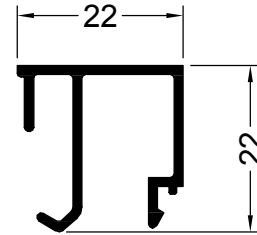

**99225**  
0.247 Kg/m

CONTRAVIDRIO 22 mm.

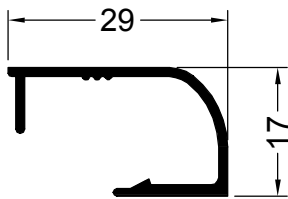

**99230**  
0.210 Kg/m

CONTRAVIDRIO CURVO  
29 mm. C/CLIP

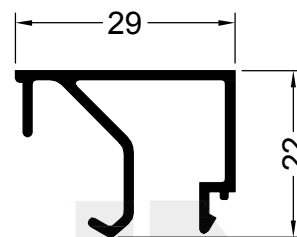

**99217**  
0.294 Kg/m

CONTRAVIDRIO 29 mm.

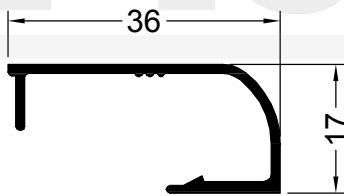

**99257**  
0.237 Kg/m

CONTRAVIDRIO CURVO  
36 mm. C/CLIP

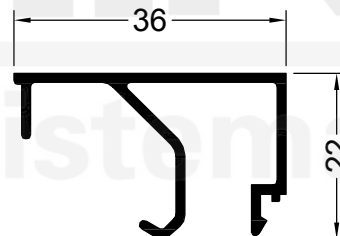

**99212**  
0.316 Kg/m

CONTRAVIDRIO 36 mm.

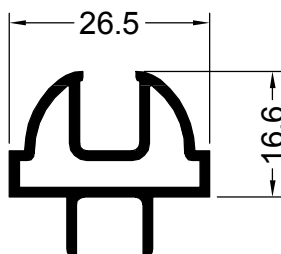

**99267**  
0.383 Kg/m

VIDRIO REPARTIDO  
MARCO

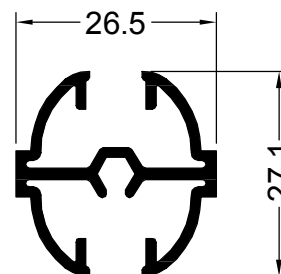

**99268**  
0.429 Kg/m

VIDRIO REPARTIDO  
NUCLEO

NOTA: LOS PESOS INDICADOS SON ESTIMADOS.

Oficina Técnica - [tecnicacomercial@flamia.com.ar](mailto:tecnicacomercial@flamia.com.ar) - [www.flamia.com.ar](http://www.flamia.com.ar) - Todos los derechos reservados.  
Queda prohibido el uso parcial o total de esta documentación sin la correspondiente autorización escrita

## LISTADO DE PERFILES

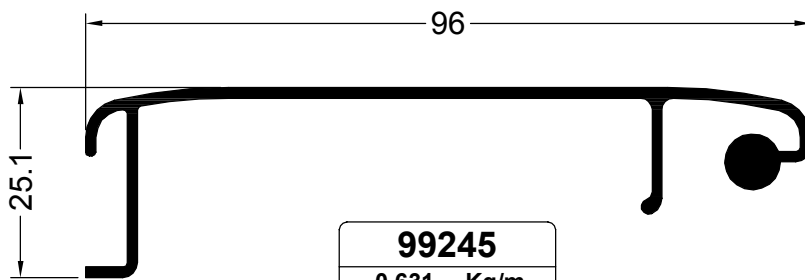

**99245**  
0.631 Kg/m

**CORTINA TAPACINTA**  
96 mm.

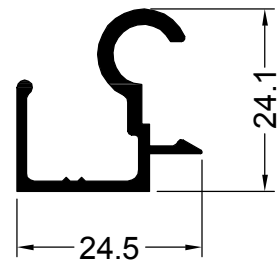

**99254**  
0.303 Kg/m

**CORTINA BISAGRA**

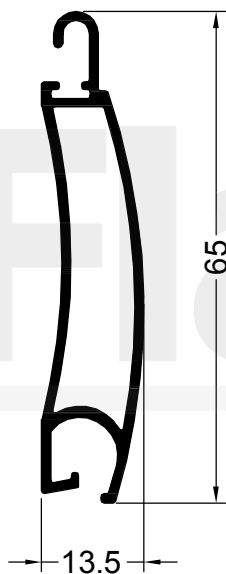

**12646**  
0.499 Kg/m

**CORTINA CURVA**

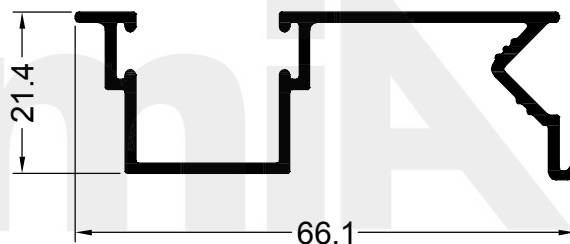

**99243**  
0.544 Kg/m

**CORTINA GUIA**  
COMUN 66.5 mm.

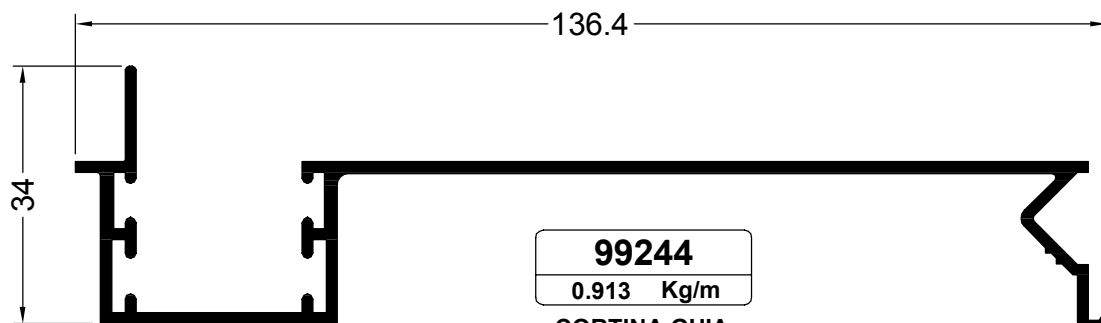

**99244**  
0.913 Kg/m

**CORTINA GUIA**  
REGULABLE 136.4 mm.

NOTA: LOS PESOS INDICADOS SON ESTIMADOS.

Oficina Técnica - [tecnicacomercial@flamia.com.ar](mailto:tecnicacomercial@flamia.com.ar) - [www.flamia.com.ar](http://www.flamia.com.ar) - Todos los derechos reservados.  
Queda prohibido el uso parcial o total de esta documentación sin la correspondiente autorización escrita

LISTADO DE PERFILES

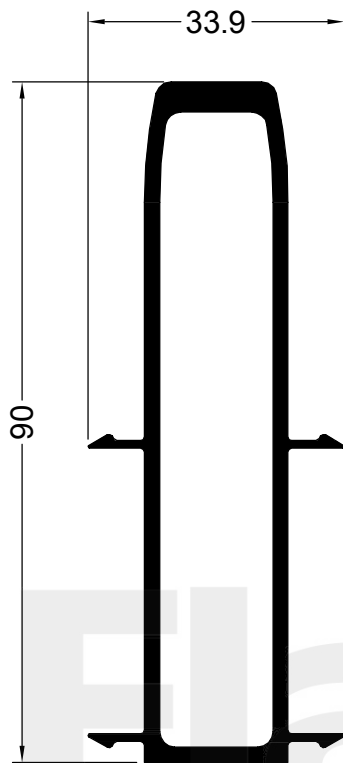

**99261**  
1.302 Kg/m  
ACOPLE COLUMNA  
REFORZADO

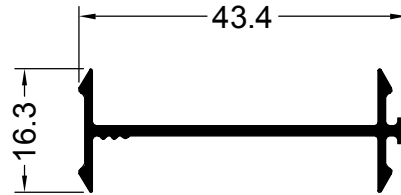

**99213**  
0.260 Kg/m  
ACOPLE 180°

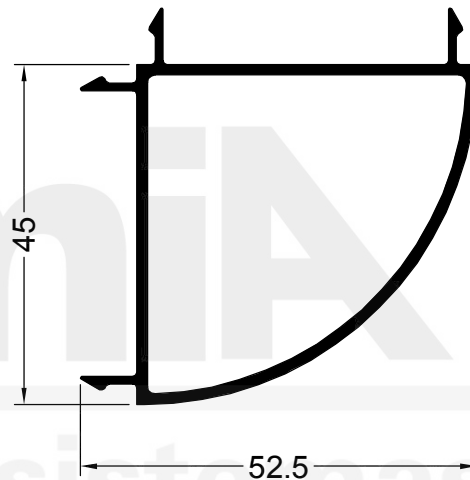

**99262**  
0.680 Kg/m  
ACOPLE 90°

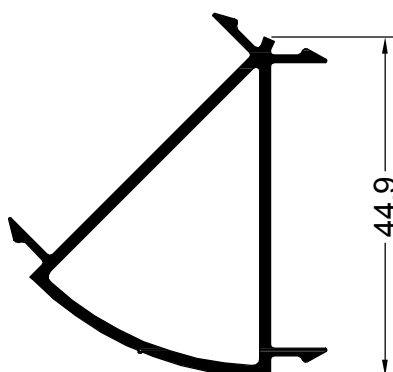

**99265**  
0.543 Kg/m  
ACOPLE 135°

NOTA: LOS PESOS INDICADOS SON ESTIMADOS.

Oficina Técnica - [tecnicacomercial@flamia.com.ar](mailto:tecnicacomercial@flamia.com.ar) - [www.flamia.com.ar](http://www.flamia.com.ar) - Todos los derechos reservados.  
Queda prohibido el uso parcial o total de esta documentación sin la correspondiente autorización escrita

## LISTADO DE ACCESORIOS

**AL008**

Aldaba desplazable CP25  
Negro, Blanco - Izquierda, Derecha  
Cantidad: 1



**BR005**

Brazo de empuje  
Cantidad: 1



**CE007**

Cerradura Kallay 2006 con cilindro  
Cantidad: 1



**CI044**

Cierre lateral manual para monorriel  
con kit  
Negro, Blanco  
Cantidad: 1



**DH300 / DH400 / DH560 /  
DH570 / DA650**

Tijera acero inoxidable  
Cantidad: 2



**E-066**

Escuadra de alineación  
Cantidad: 100



**E-67M**

Escuadra suplementaria puerta  
Cantidad: 1

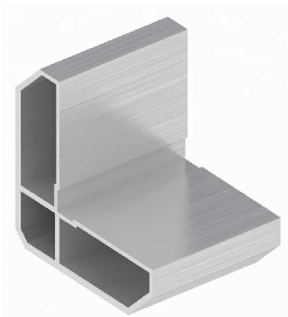

**E-068**

Escuadra premarco  
Cantidad: 100



**E-069**

Escuadra para marco y hoja  
Cantidad: 1



**E-070**

Escuadra para puerta  
Cantidad: 1

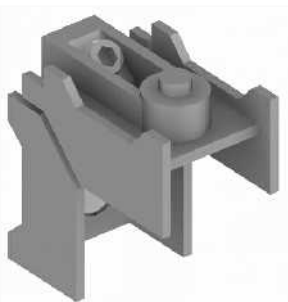

**E-071**

Unión para travesaño 99221  
Cantidad: 20



**E-072**

Unión para travesaño 99222  
Cantidad: 20



## LISTADO DE ACCESORIOS

**E-073**

Escuadra para mosquitero  
Cantidad: 100



**E-083**

Escuadra para 13919  
Cantidad: 1

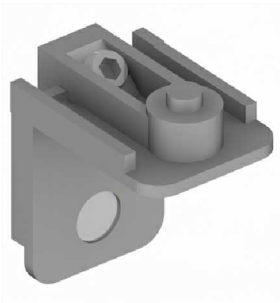

**FE004**

Felpa con fin seal 7x6 mm.  
Cantidad: 300 m.



**FE013**

Felpa 7x9 mm.  
Cantidad: 1 m.

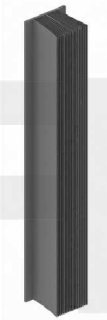

**H-039**

Bisagra de 2 cuerpos  
Negro, Blanco  
Cantidad: 1



**H-040**

Bisagra de 3 cuerpos  
Negro, Blanco  
Cantidad: 1



**H-042**

Pasador para puerta  
Cantidad: 1



**H-043**

Traba varilla terminal para H-048  
Cantidad: 1



**H-044**

Soporte hoja de abrir  
Cantidad: 1



**H45/1**

Mecanismo base oscilobatiente  
Negro, Blanco  
Cantidad: 1



**H45/2**

Brazo 2 (Ancho 571 a 1700 mm.)  
Cantidad: 1



**H45/3**

Brazo suplementario  
(Ancho mayor a 1000 mm.)  
Cantidad: 1



## LISTADO DE ACCESORIOS

**H45/4/5**

Cierre suplementario  
(Alto mayor a 1000 mm.)  
Cantidad: 1

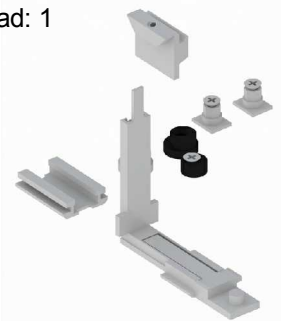

**H45/7**

Falleba euro aluminio  
Negro, Blanco  
Cantidad: 1



**H45/8**

Brazo 1 (Ancho 410 a 570 mm.)  
Cantidad: 1



**H-048**

Falleba ventana de abrir  
Negro, Blanco  
Cantidad: 1

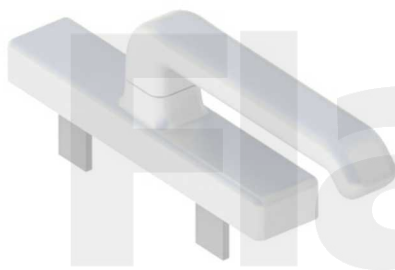

**H-049**

Pasador ventana y puerta  
Cantidad: 1



**H-50A**

Manija doble balancín aluminio  
Negro, Blanco  
Cantidad: 1

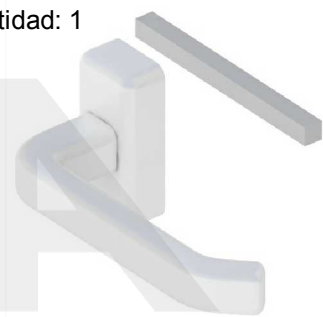

**H-052**

Cierre banderola  
Negro, Blanco  
Cantidad: 1

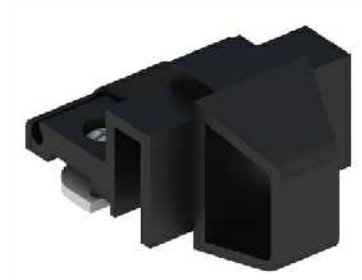

**H-053**

Brazo banderola acero inox.  
150 mm. / 250 mm.  
Cantidad: 2



**H-054**

Cierre lateral automático con kit  
Negro, Blanco  
Cantidad: 1



**H-055**

Cierre lateral manual con kit  
Negro, Blanco  
Cantidad: 1



**H-079**

Terminal de varilla para H-048  
Cantidad: 1



**HB048**

Bloque conexión para H-048  
Cantidad: 2





## LISTADO DE ACCESORIOS

**LI003**

Limitador de apertura acero inox.  
Cantidad: 2



**PA010**

Patín superior mosquitero  
Cantidad: 1



**PL066**

Varilla conexión poliamida  
Cantidad: 6 m.



**R-40S**

Rueda regulable simple ruleman  
Cantidad: 1



**R-40D**

Rueda regulable doble ruleman  
Cantidad: 1



**RO003 / RO006**

Rodamiento para mosquitero simple /  
con ruleman  
Cantidad: 50



**S-009**

Grampa amure premarco  
Cantidad: 100



**T-069**

Tapa desagüe  
Cantidad: 50



**T-087**

Clip tapajunta  
Cantidad: 100



**T-088**

Taco regulador de Zamac  
Cantidad: 100

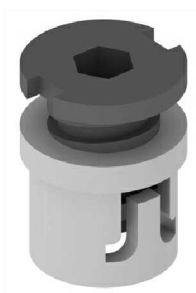

**T-089**

Tope guía parante lateral  
Cantidad: 100



**T-090**

Tope guía parante central  
Cantidad: 100



## LISTADO DE ACCESORIOS

T-091

Tapón lateral condensación  
Cantidad: 100



T-092

Junta estanqueidad marco 2 guías  
Cantidad: 100

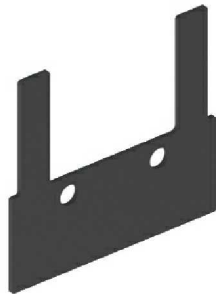

T-093

Tapón central cruce de hojas marco 2 guías  
Cantidad: 16



T-095

Tapa cabeza tornillo  
Cantidad: 200



T-096

Clip contravidrio  
Cantidad: 100



T-097

Tapón encuentro ventana 2 hojas  
Cantidad: 20

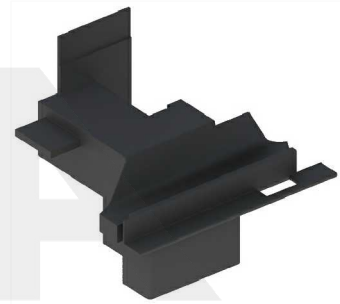

T-098

Tapón encuentro puerta 2 hojas  
Cantidad: 20

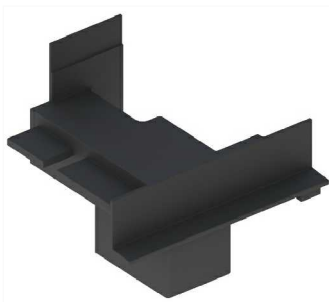

T-101

Junta estanqueidad marco 3 guías  
Cantidad: 50

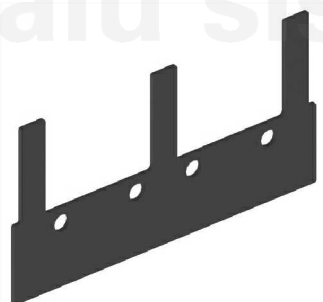

T-126

Tapón central cruce de hojas marco 3 guías  
Cantidad: 16



T-130

Desagüe caja de agua  
Cantidad: 100

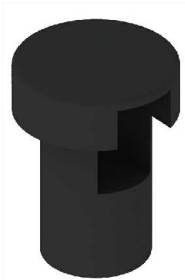

T-147

Tapón estanqueidad marco monorriel  
Cantidad: 50

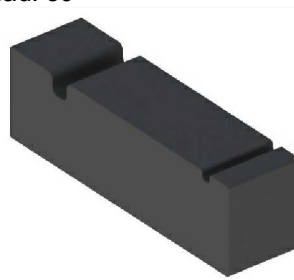

T-919

Tapón central cruce de hojas marco monorriel  
Cantidad: 16



## LISTADO DE ACCESORIOS

**B-029**

Burlete cuña 1,5 mm.  
Cantidad: 100 m.



**B-030**

Burlete cuña 2,5 mm.  
Cantidad: 100 m.



**B-031**

Burlete cuña 4,5 mm.  
Cantidad: 100 m.



**B-052**

Burlete hermeticidad exterior  
Cantidad: 100 m.



**B-057**

Burlete para tapajuntas  
Cantidad: 100 m.



**B-060**

Burlete U para corrediza  
Cantidad: 100 m.

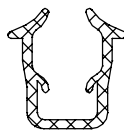

**B-066**

Burlete cámara  
Cantidad: 100 m.

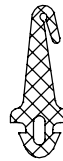

**B-067**

Burlete hermeticidad interior  
Cantidad: 100 m.



**B-068**

Burlete para vidrio exterior  
Cantidad: 100 m.



**B-069**

Burlete marco - premarco  
Cantidad: 100 m.



**B-070**

Burlete tope mosquitero  
Cantidad: 100 m.



**B-079**

Burlete hermeticidad exterior  
Cantidad: 100 m.



**CU001**

Cuerda para mosquitero  
Cantidad: 100 m.

