

**FlamiA**  
alu sistemas

Piel de Vidrio



Oficina Técnica - [tecnicacomercial@flamia.com.ar](mailto:tecnicacomercial@flamia.com.ar) - [www.flamia.com.ar](http://www.flamia.com.ar) - Todos los derechos reservados.  
Queda prohibido el uso parcial o total de esta documentación sin la correspondiente autorización escrita

## LISTADO DE PERFILES

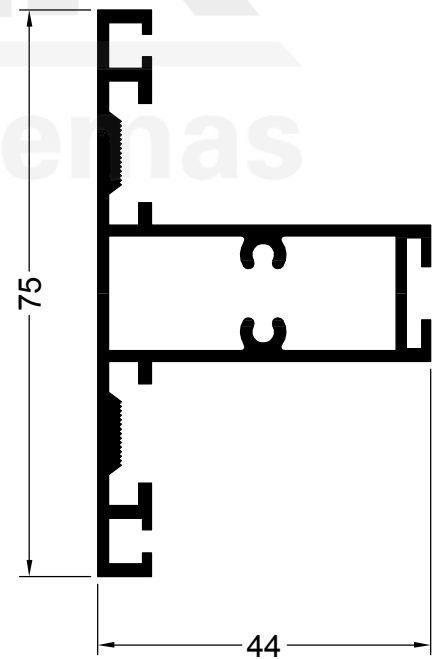
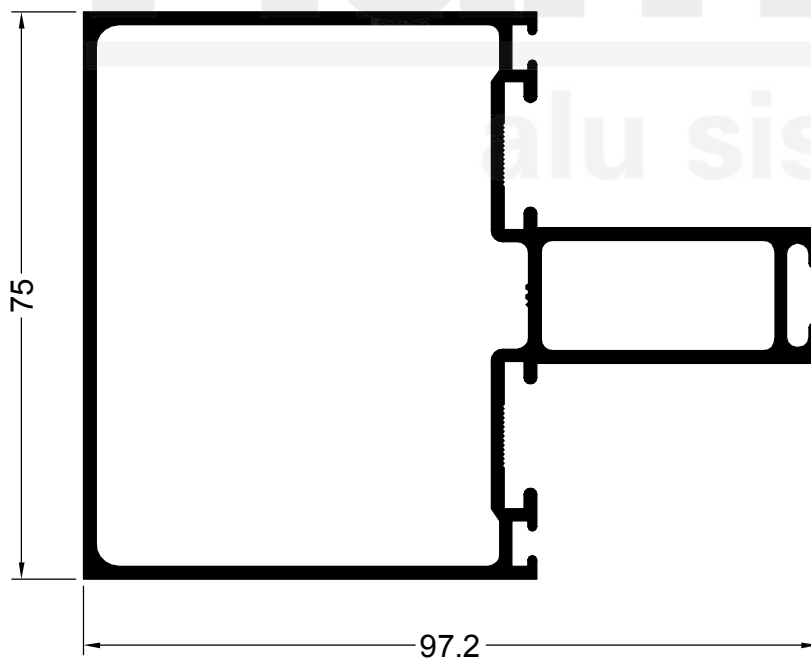
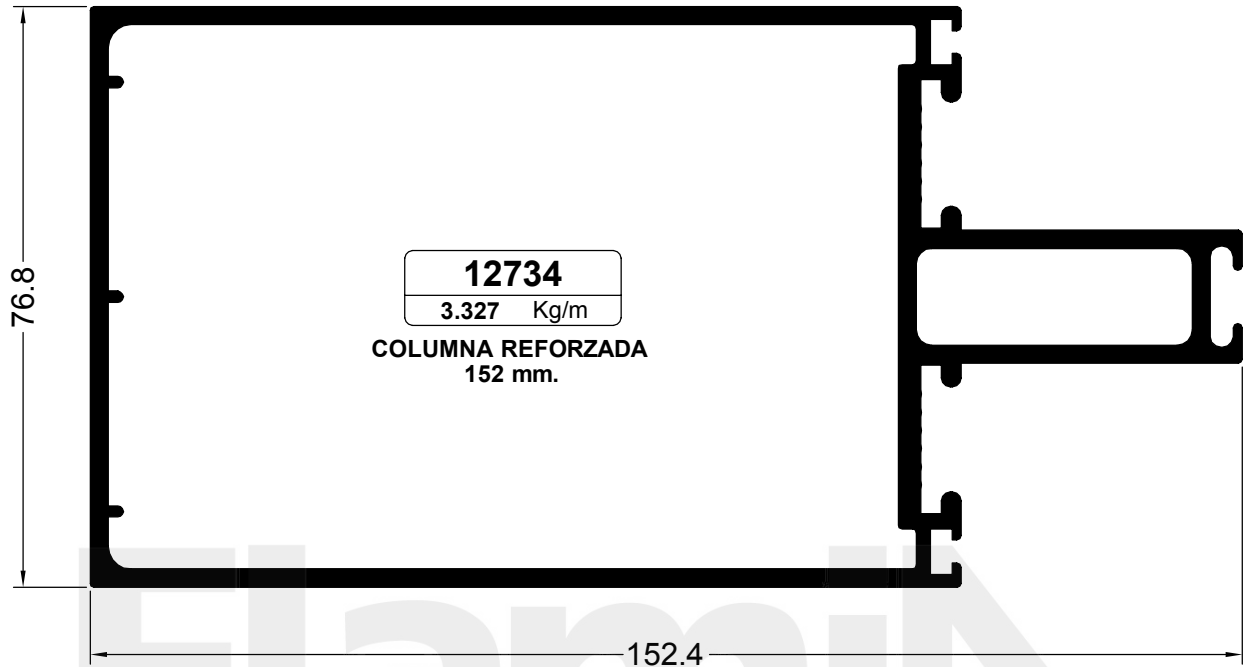

NOTA: LOS PESOS INDICADOS SON ESTIMADOS.

Oficina Técnica - [tecnicacomercial@flamia.com.ar](mailto:tecnicacomercial@flamia.com.ar) - [www.flamia.com.ar](http://www.flamia.com.ar) - Todos los derechos reservados.  
Queda prohibido el uso parcial o total de esta documentación sin la correspondiente autorización escrita

## LISTADO DE PERFILES

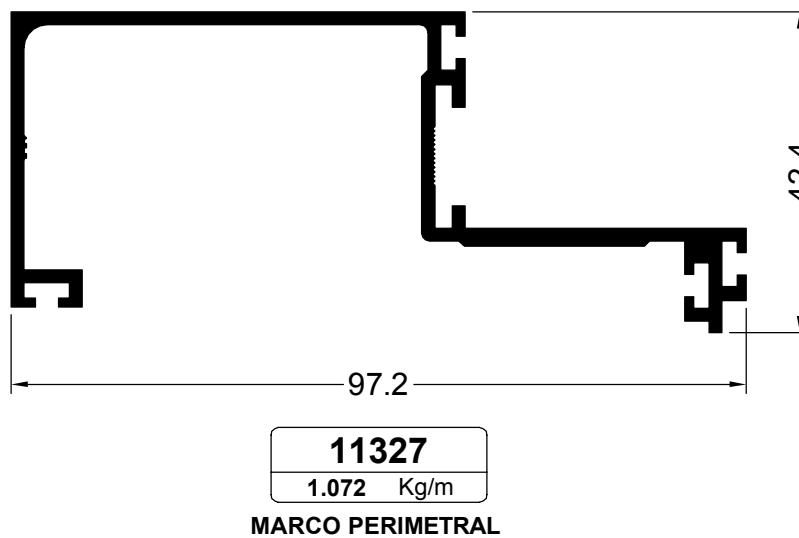
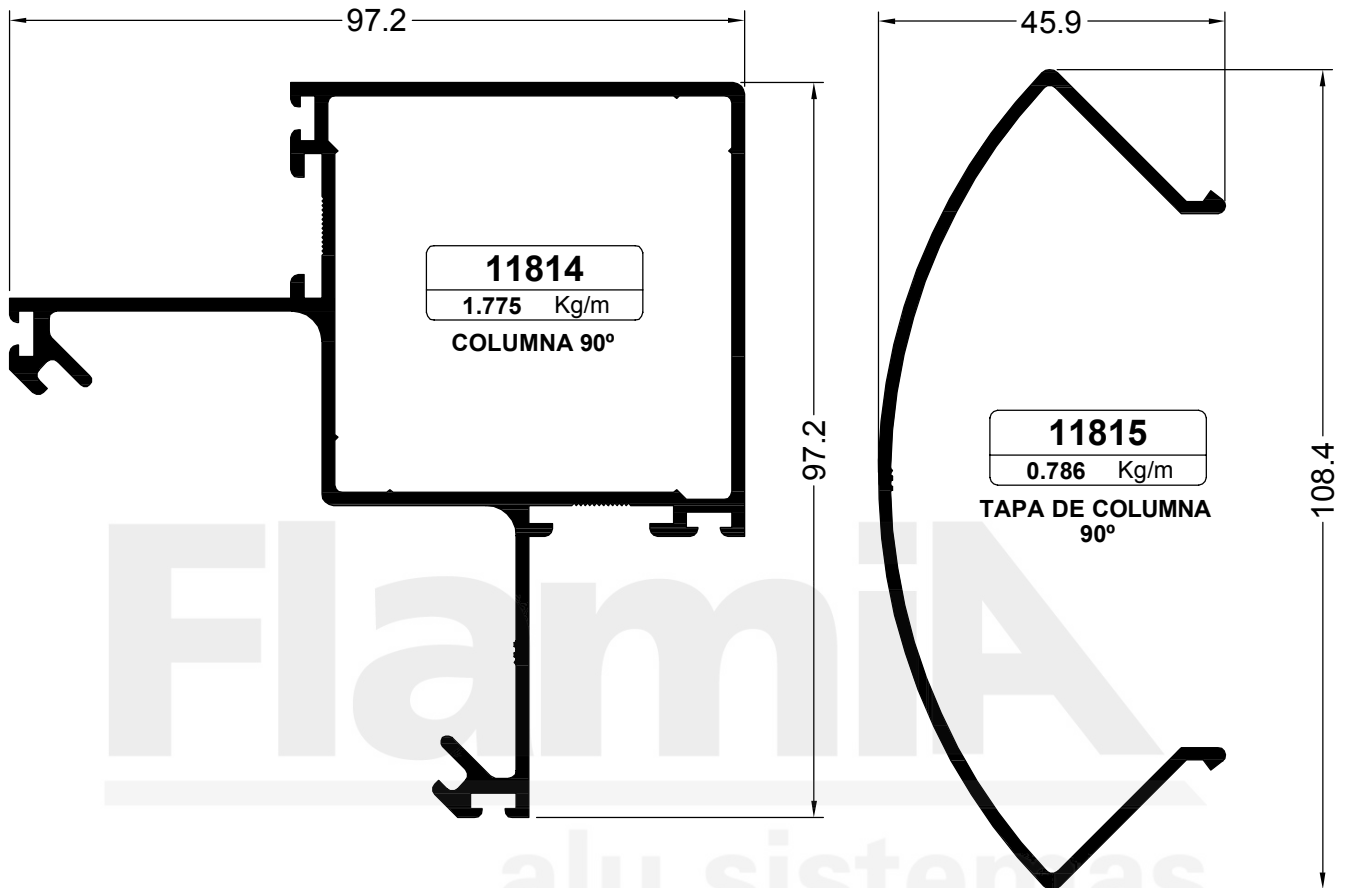

NOTA: LOS PESOS INDICADOS SON ESTIMADOS.

Oficina Técnica - [tecnicacomercial@flamia.com.ar](mailto:tecnicacomercial@flamia.com.ar) - [www.flamia.com.ar](http://www.flamia.com.ar) - Todos los derechos reservados.  
Queda prohibido el uso parcial o total de esta documentación sin la correspondiente autorización escrita

## LISTADO DE PERFILES

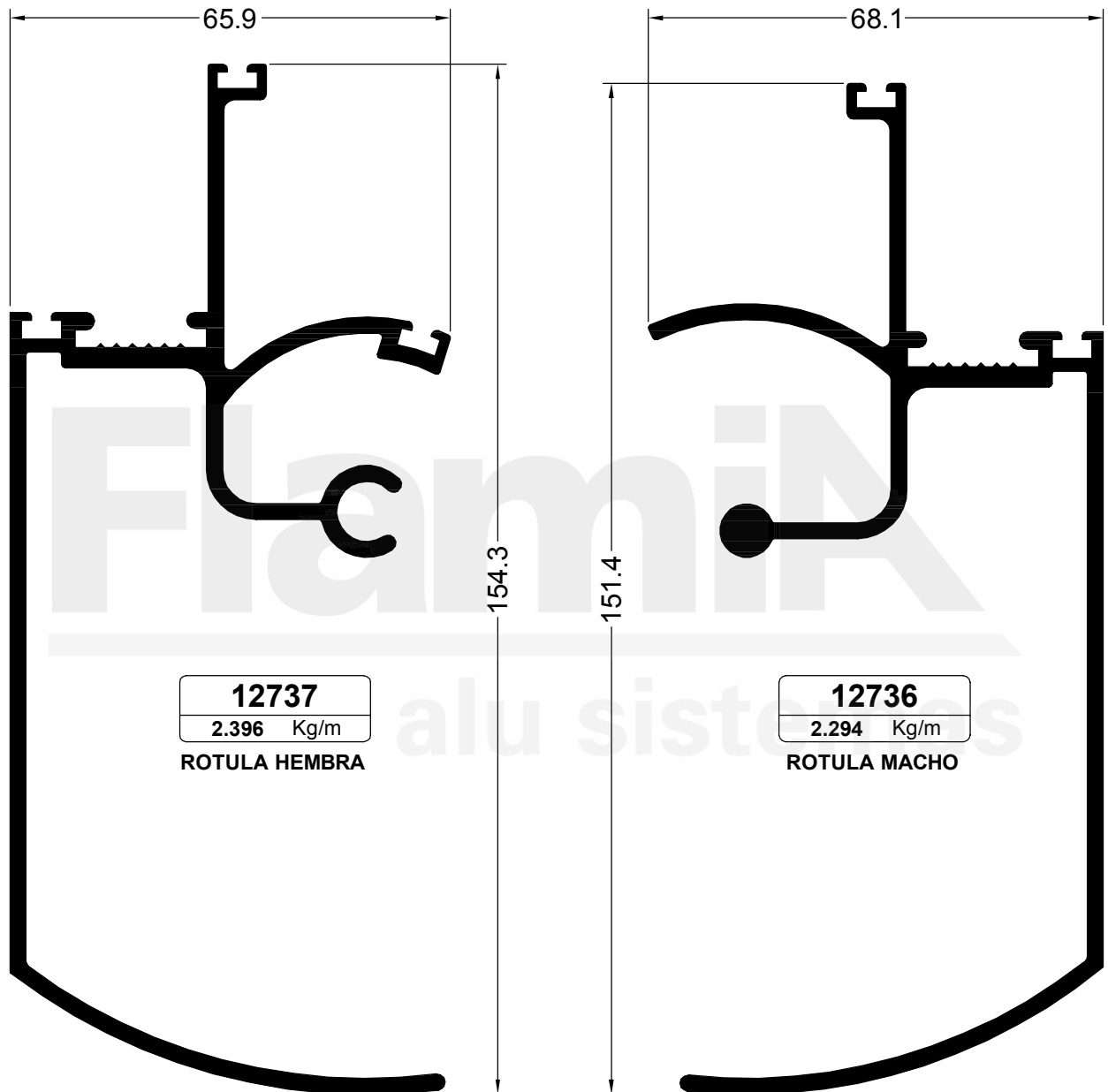

NOTA: LOS PESOS INDICADOS SON ESTIMADOS.

Oficina Técnica - [tecnicacomercial@flamia.com.ar](mailto:tecnicacomercial@flamia.com.ar) - [www.flamia.com.ar](http://www.flamia.com.ar) - Todos los derechos reservados.  
Queda prohibido el uso parcial o total de esta documentación sin la correspondiente autorización escrita

## LISTADO DE PERFILES

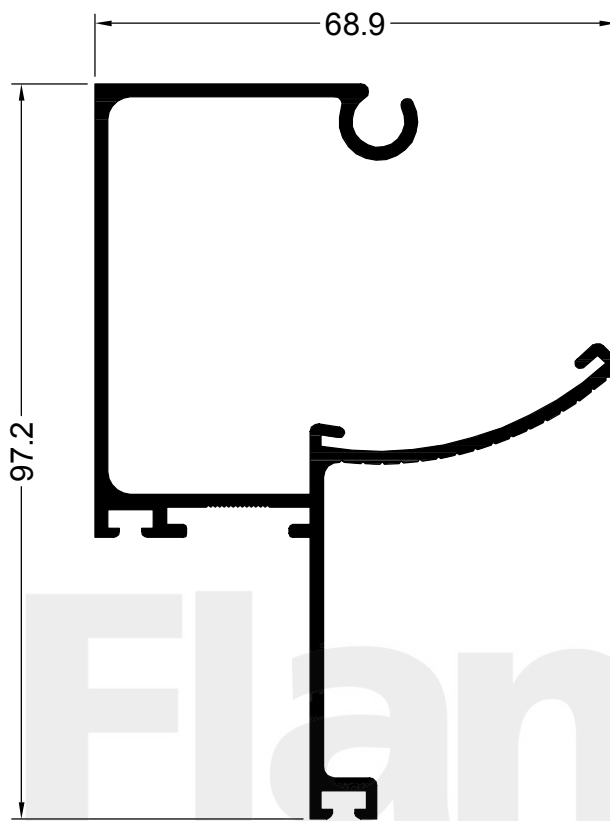

<b>11769</b>
1.237 Kg/m

**ROTULA HEMBRA**

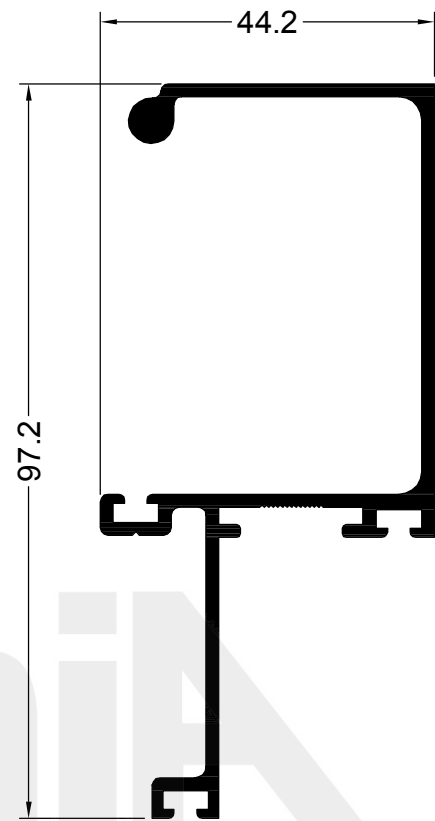

<b>11770</b>
1.065 Kg/m

**ROTULA MACHO**

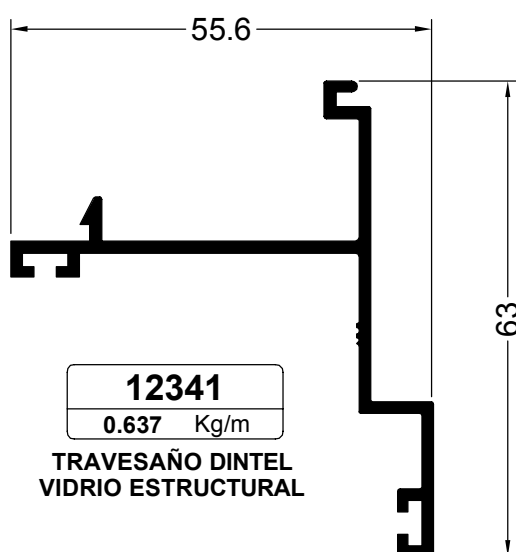

<b>12341</b>
0.637 Kg/m

**TRAVESAÑO DINTEL  
VIDRIO ESTRUCTURAL**

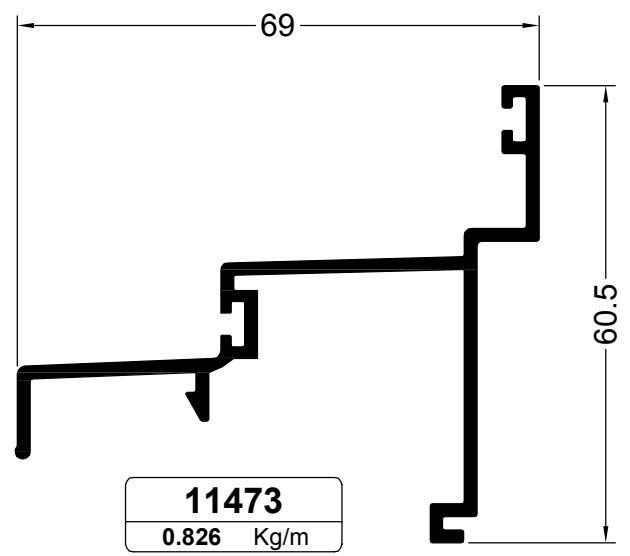

<b>11473</b>
0.826 Kg/m

**TRAVESAÑO  
HOJA FIJA**

NOTA: LOS PESOS INDICADOS SON ESTIMADOS.

Oficina Técnica - [tecnicacomercial@flamia.com.ar](mailto:tecnicacomercial@flamia.com.ar) - [www.flamia.com.ar](http://www.flamia.com.ar) - Todos los derechos reservados.  
Queda prohibido el uso parcial o total de esta documentación sin la correspondiente autorización escrita

## LISTADO DE PERFILES

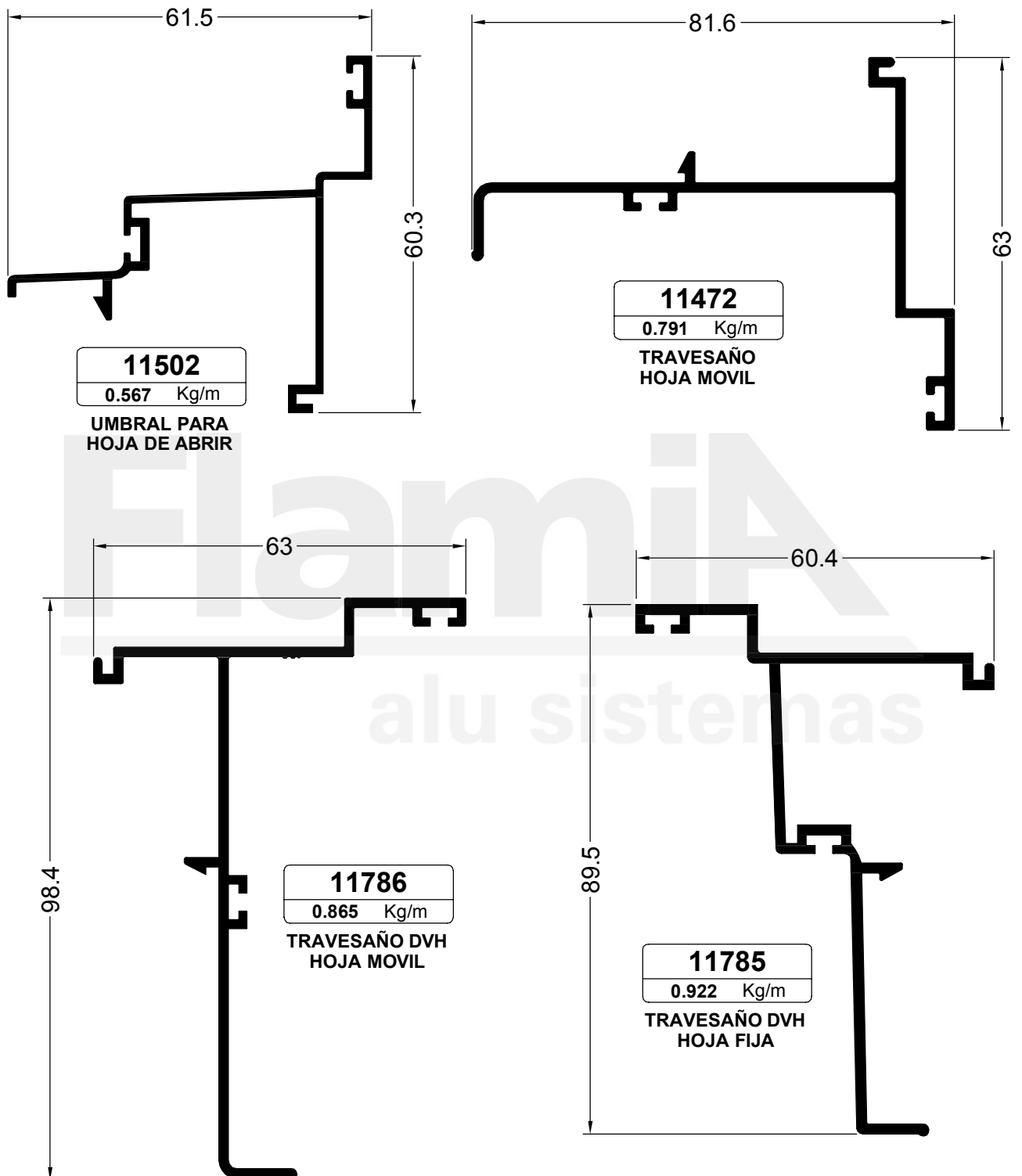

NOTA: LOS PESOS INDICADOS SON ESTIMADOS.

Oficina Técnica - [tecnicacomercial@flamia.com.ar](mailto:tecnicacomercial@flamia.com.ar) - [www.flamia.com.ar](http://www.flamia.com.ar) - Todos los derechos reservados.  
Queda prohibido el uso parcial o total de esta documentación sin la correspondiente autorización escrita

## LISTADO DE PERFILES

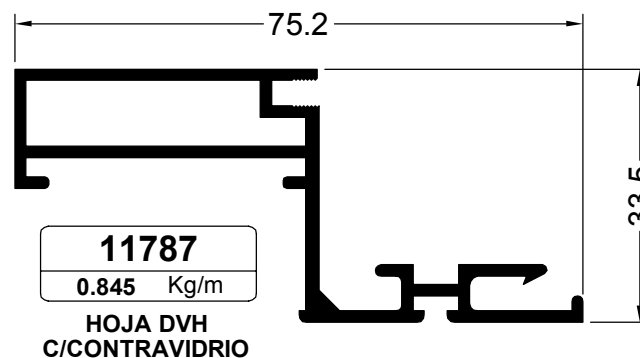
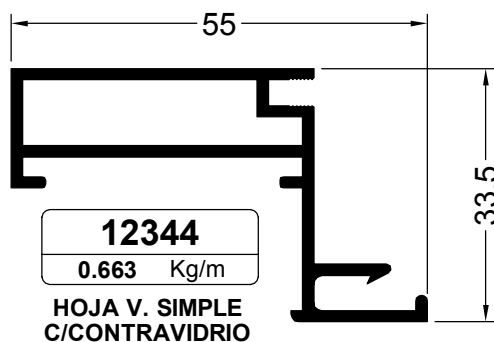
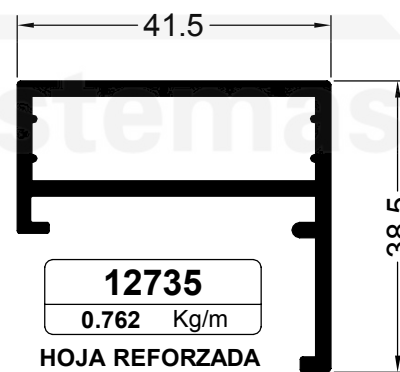
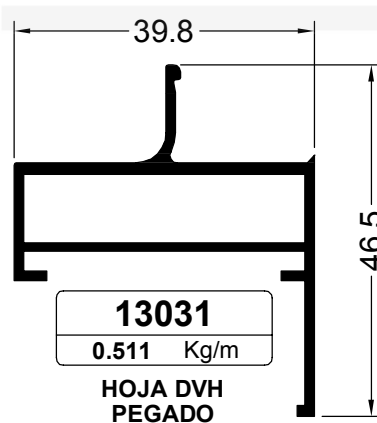
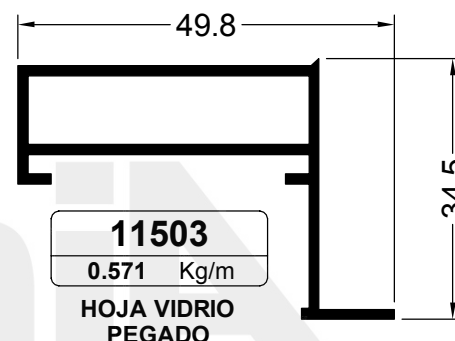
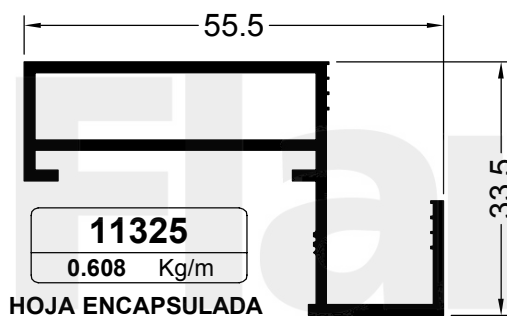
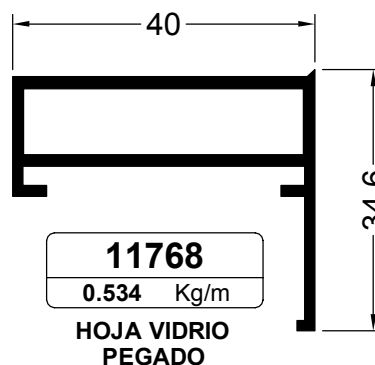
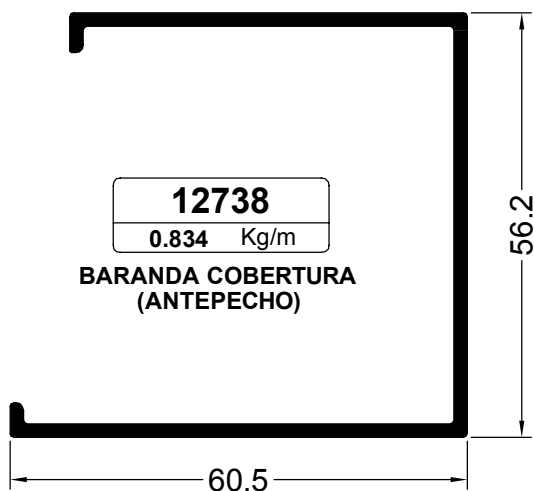

NOTA: FLAMIA NO RECOMIENDA USAR VIDRIO PEGADO SOBRE PERFILES PINTADOS.  
NOTA: LOS PESOS INDICADOS SON ESTIMADOS.

Oficina Técnica - [tecnicacomercial@flamia.com.ar](mailto:tecnicacomercial@flamia.com.ar) - [www.flamia.com.ar](http://www.flamia.com.ar) - Todos los derechos reservados.  
Queda prohibido el uso parcial o total de esta documentación sin la correspondiente autorización escrita



## LISTADO DE PERFILES

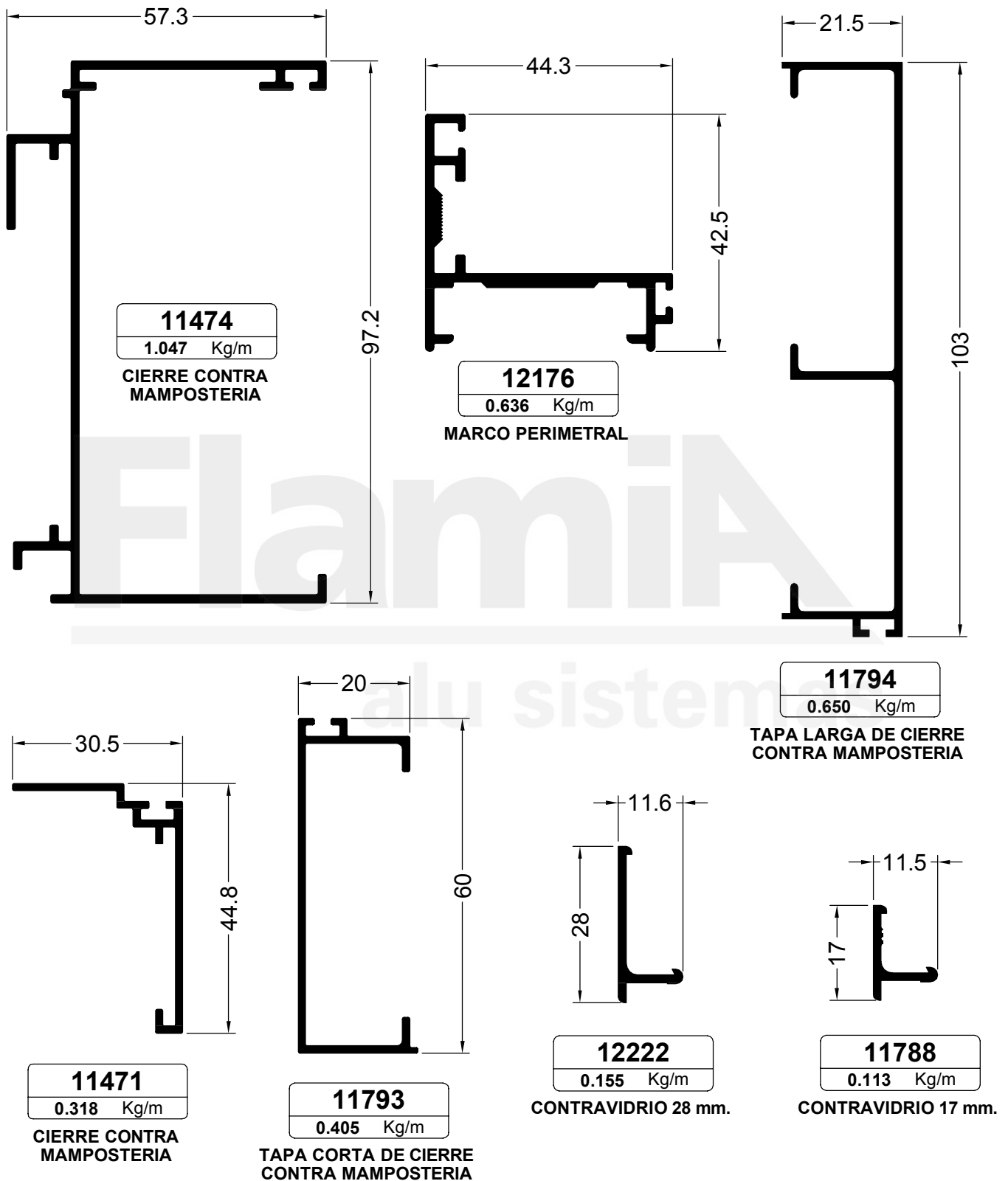

NOTA: LOS PESOS INDICADOS SON ESTIMADOS.

Oficina Técnica - [tecnicacomercial@flamia.com.ar](mailto:tecnicacomercial@flamia.com.ar) - [www.flamia.com.ar](http://www.flamia.com.ar) - Todos los derechos reservados.  
Queda prohibido el uso parcial o total de esta documentación sin la correspondiente autorización escrita

## LISTADO DE ACCESORIOS

**AN951**

Anclaje para columna  
Cantidad: 1



**AN964**

Anclaje lateral de columna  
Cantidad: 1



**AN966**

Anclaje lateral de columna  
Cantidad: 1



**AN967**

Anclaje lateral de columna  
Cantidad: 1

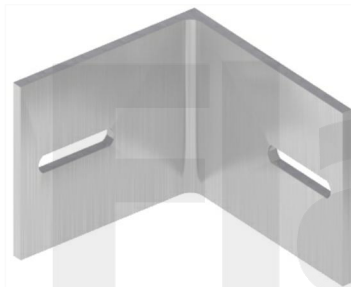

**DH300 / DH400 / DH560 /  
DH570 / DA650**

Tijera acero inoxidable  
Cantidad: 2



**PR200**

Soporte para baranda  
Cantidad: 1

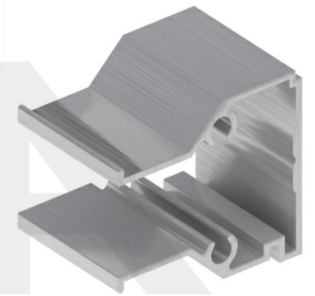

**PR950**

Presilla reforzada para hoja  
Cantidad: 1



**PR951**

Presilla reforzada para columna  
Cantidad: 1



**PV100**

Escuadra para hoja 36 mm.  
Cantidad: 1



**PV101**

Escuadra para hoja 30,5 mm.  
Cantidad: 1

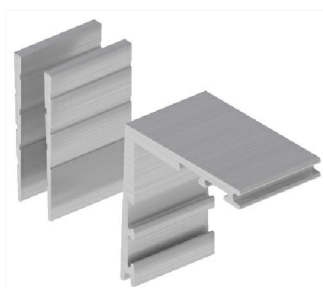

**PV151**

Aldaba para ventana desplazable  
Cantidad: 1



**PV950**

Presilla para hoja  
Cantidad: 1



## LISTADO DE ACCESORIOS

**PV951**

Presilla para columna  
Cantidad: 1



**PV953**

Presilla para tapa cierre  
Cantidad: 1



**PV976**

Enchufe de columna  
Cantidad: 1



**BU012**

Burlete vidrio  
Cantidad: 50 m.

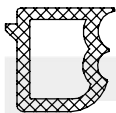

**BU013**

Burlete vidrio  
Cantidad: 100 m.



**BU027**

Burlete placa  
Cantidad: 100 m.



**PV007**

Burlete travesaño  
Cantidad: 100 m.



**PV033**

Burlete vidrio 7 a 8 mm.  
Cantidad: 50 m.

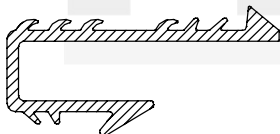

**PV034**

Burlete vidrio 5 a 6 mm.  
Cantidad: 50 m.



**PV160**

Burlete doble tope columna  
Cantidad: 100 m.

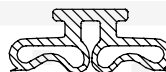

**PV161**

Burlete hermeticidad hoja  
Cantidad: 100 m.



**PV162**

Burlete tope travesaño  
Cantidad: 100 m.



**PV168**

Burlete cuña vidrio 5 a 6 mm.  
Cantidad: 100 m.



**PV169**

Burlete interior vidrio  
Cantidad: 100 m.

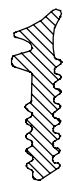

**PV173**

Burlete botagua  
Cantidad: 100 m.

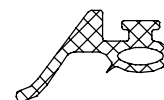

**PV189**

Burlete rotula  
Cantidad: 50 m.

