

FlamiA
alu sistemas

NOVISSIMA

LISTADO DE PERFILES

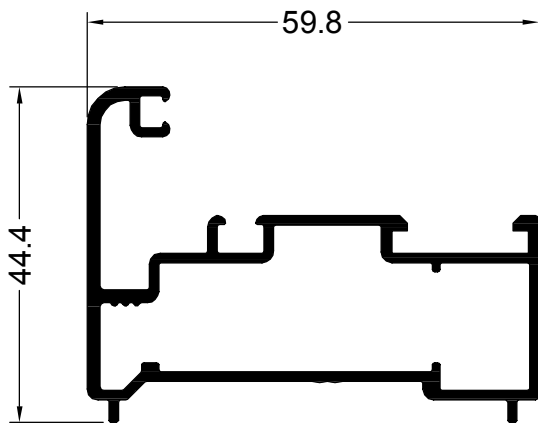

12510
0.877 Kg/m

PAÑO FIJO/ABRIR
MARCO

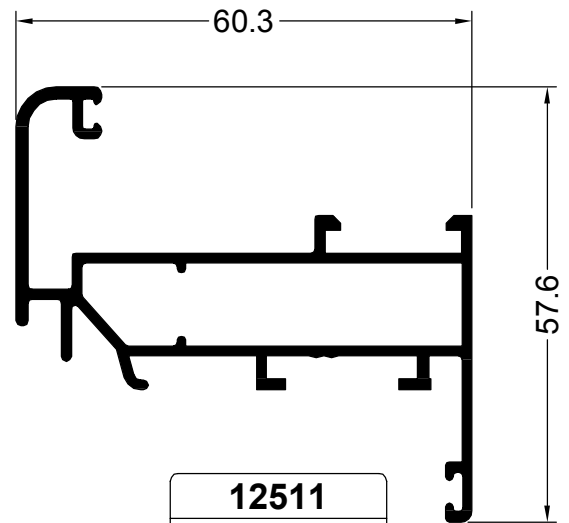

12511
0.924 Kg/m

ABRIR HOJA

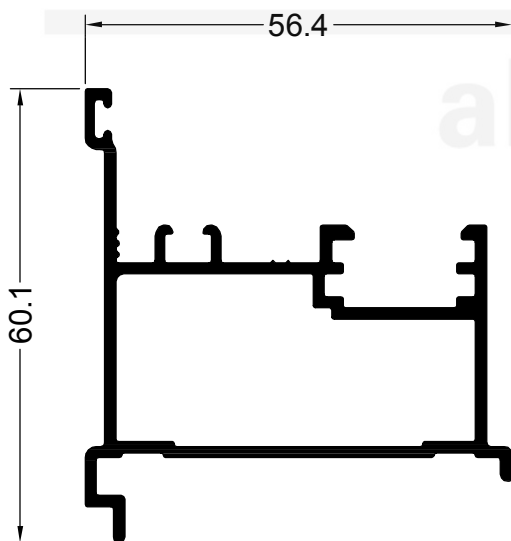

12543
0.965 Kg/m

ABRIR ENCUESTRO
2 HOJAS

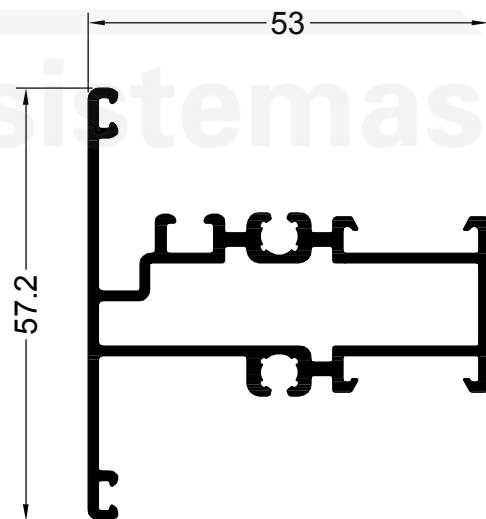

12509
0.929 Kg/m

PAÑO FIJO
TRAVESAÑO

NOTA: LOS PESOS INDICADOS SON ESTIMADOS.

Oficina Técnica - tecnicacomercial@flamia.com.ar - www.flamia.com.ar - Todos los derechos reservados.
Queda prohibido el uso parcial o total de esta documentación sin la correspondiente autorización escrita

LISTADO DE PERFILES

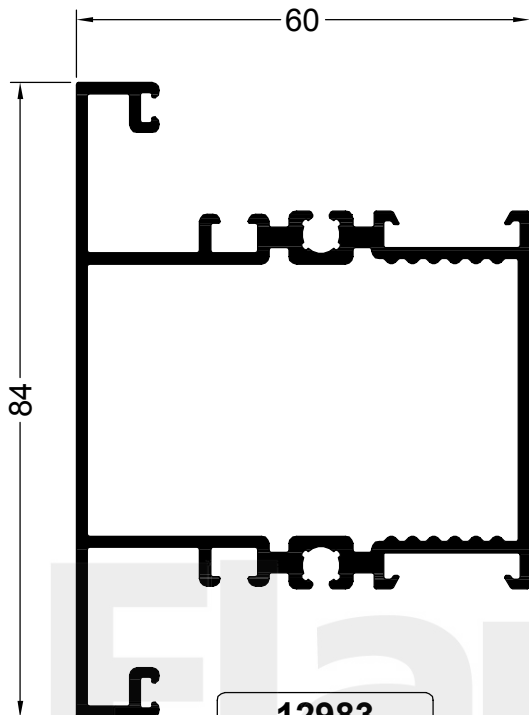

12983
1.474 Kg/m

PAÑO FIJO
TRAVESAÑO REFORZADO

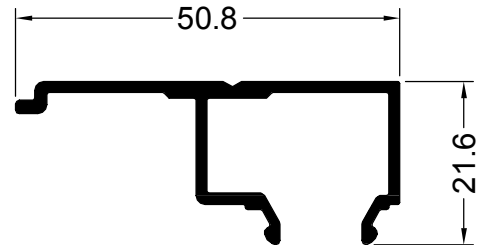

13022
0.444 Kg/m

PAÑO FIJO
TRAVESAÑO TAPA

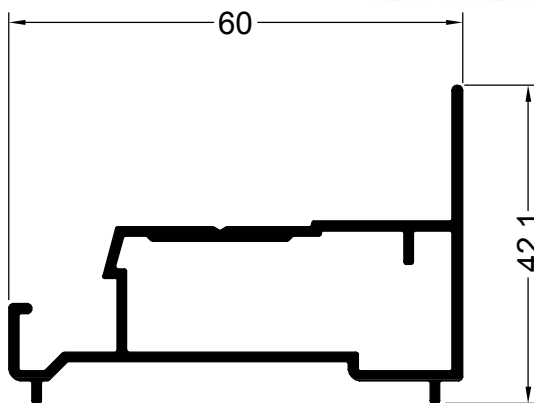

12569
0.690 Kg/m

DESPLAZABLE MARCO

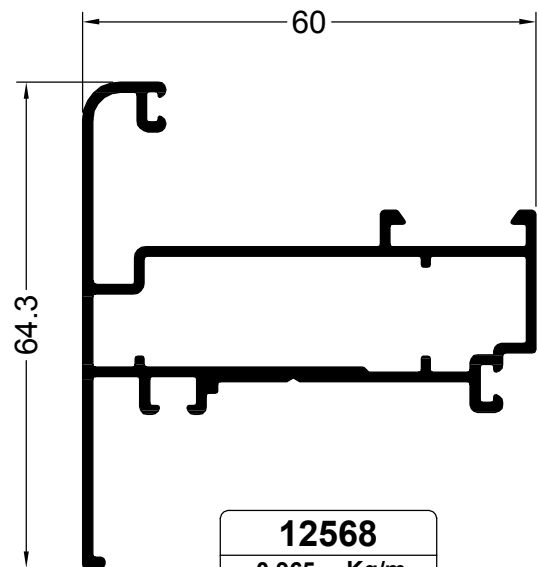

12568
0.965 Kg/m

DESPLAZABLE HOJA

NOTA: LOS PESOS INDICADOS SON ESTIMADOS.

Oficina Técnica - tecnicacomercial@flamia.com.ar - www.flamia.com.ar - Todos los derechos reservados.
Queda prohibido el uso parcial o total de esta documentación sin la correspondiente autorización escrita

LISTADO DE PERFILES

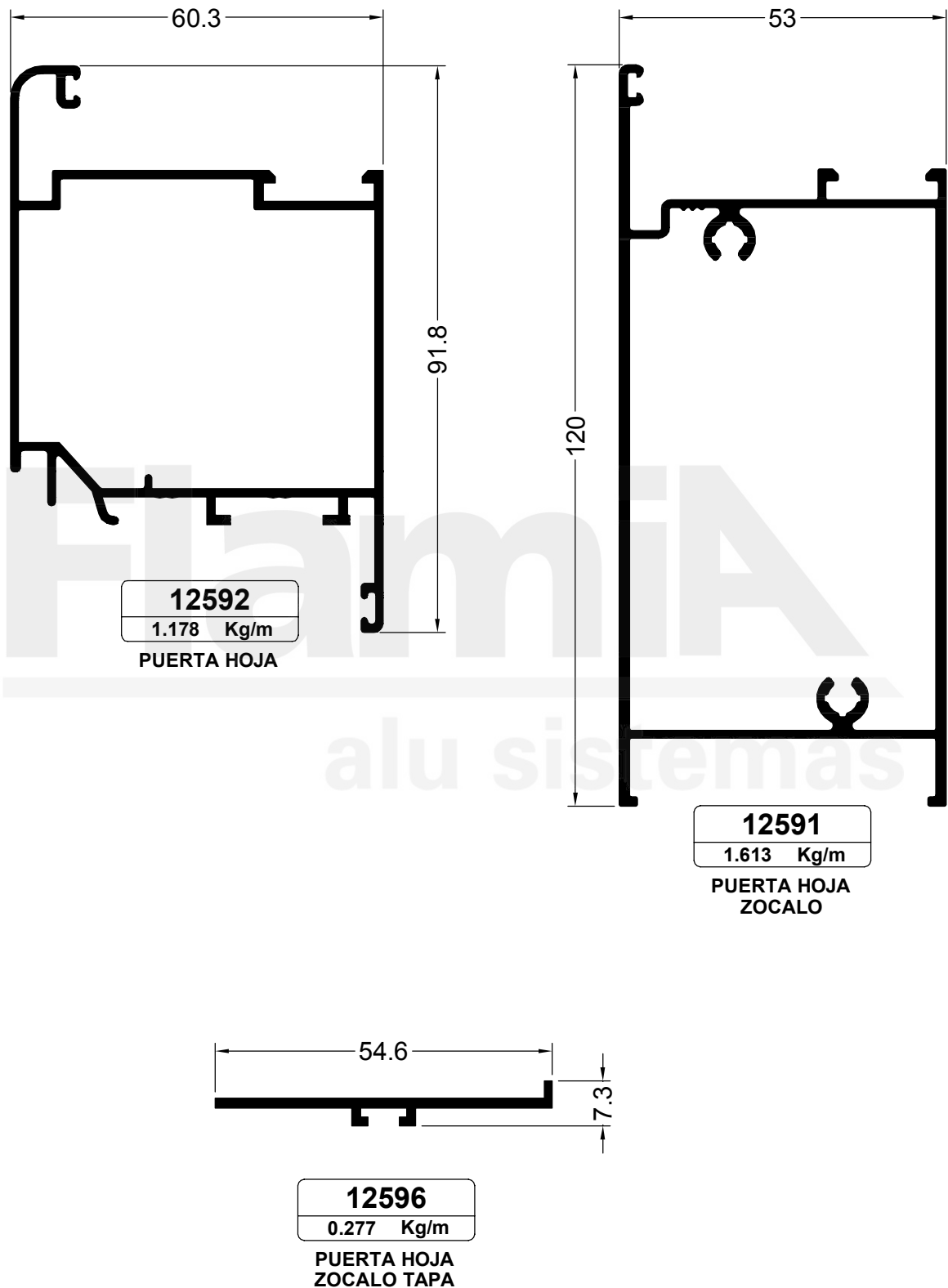

NOTA: LOS PESOS INDICADOS SON ESTIMADOS.

Oficina Técnica - tecnicacomercial@flamia.com.ar - www.flamia.com.ar - Todos los derechos reservados.
Queda prohibido el uso parcial o total de esta documentación sin la correspondiente autorización escrita

LISTADO DE PERFILES

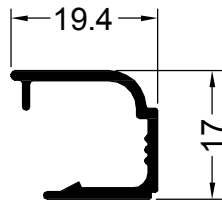

13726
0.182 Kg/m

CONTRAVIDRIO DVH
PALOMA 19 mm. C/CLIP

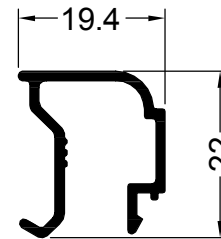

13169
0.225 Kg/m

CONTRAVIDRIO DVH
PALOMA 19 mm.

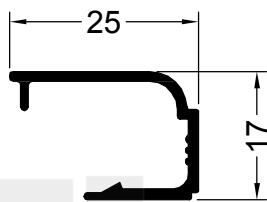

13727
0.202 Kg/m

CONTRAVIDRIO DVH
PALOMA 25 mm. C/CLIP

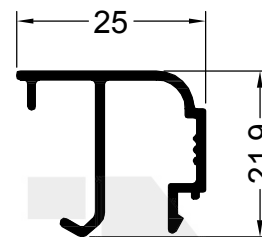

13725
0.247 Kg/m

CONTRAVIDRIO DVH
PALOMA 25 mm.

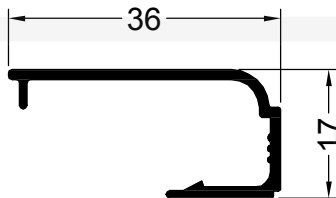

13288
0.241 Kg/m

CONTRAVIDRIO V. SIMPLE
PALOMA 36 mm. C/CLIP

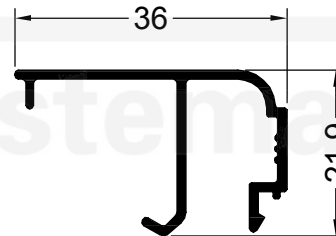

13287
0.283 Kg/m

CONTRAVIDRIO V. SIMPLE
PALOMA 36 mm.

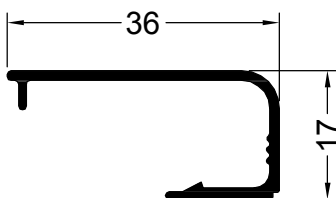

13419
0.241 Kg/m

CONTRAVIDRIO V. SIMPLE
36 mm. C/CLIP

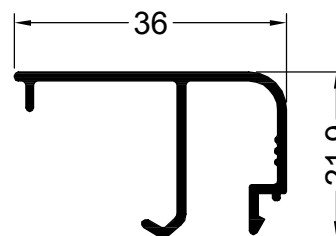

13418
0.283 Kg/m

CONTRAVIDRIO V. SIMPLE
36 mm.

NOTA: LOS PESOS INDICADOS SON ESTIMADOS.

Oficina Técnica - tecnicacomercial@flamia.com.ar - www.flamia.com.ar - Todos los derechos reservados.
Queda prohibido el uso parcial o total de esta documentación sin la correspondiente autorización escrita

LISTADO DE PERFILES

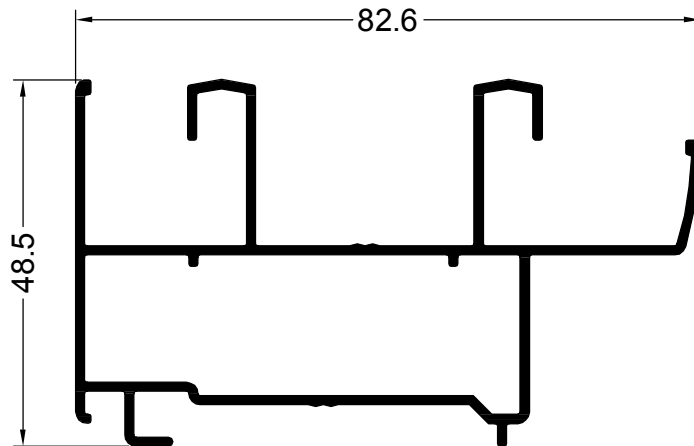

12544

1.040 Kg/m

CORREDIZA MARCO

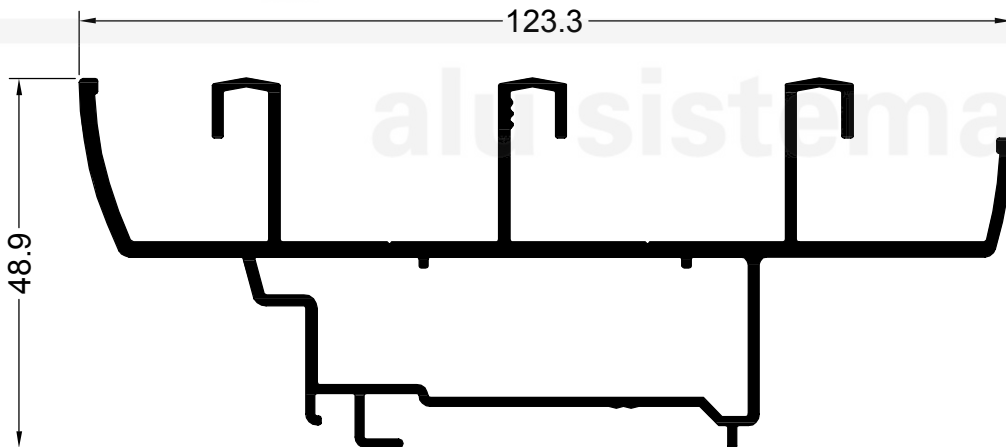

13236

1.666 Kg/m

**CORREDIZA MARCO
3 GUIAS**

NOTA: LOS PESOS INDICADOS SON ESTIMADOS.

Oficina Técnica - tecnicacomercial@flamia.com.ar - www.flamia.com.ar - Todos los derechos reservados.
Queda prohibido el uso parcial o total de esta documentación sin la correspondiente autorización escrita

LISTADO DE PERFILES

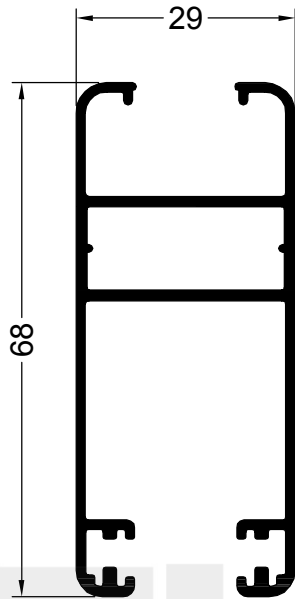

12827
0.849 Kg/m
CORREDIZA HOJA
V. SIMPLE

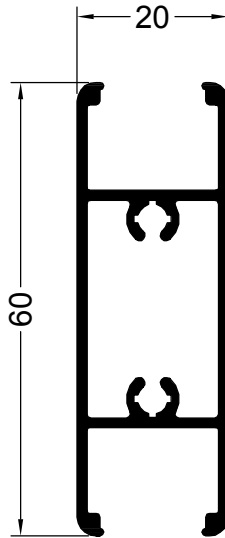

12747
0.683 Kg/m
CORREDIZA HOJA
TRAVESAÑO V. SIMPLE

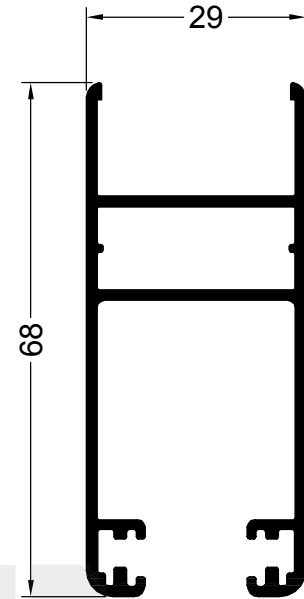

12699
0.855 Kg/m
CORREDIZA HOJA
DVH

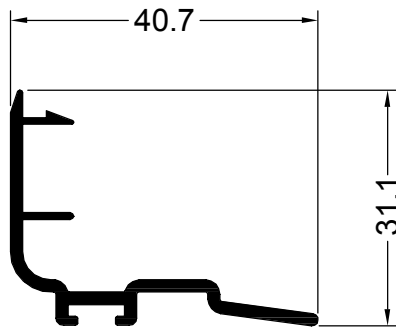

12700
0.356 Kg/m
CORREDIZA HOJA
ENCUENTRO

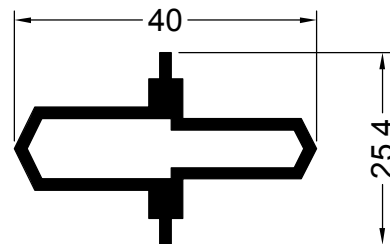

12650
0.481 Kg/m
CORREDIZA ENCUENTRO
4 HOJAS

NOTA: LOS PESOS INDICADOS SON ESTIMADOS.

Oficina Técnica - tecnicacomercial@flamia.com.ar - www.flamia.com.ar - Todos los derechos reservados.
Queda prohibido el uso parcial o total de esta documentación sin la correspondiente autorización escrita

LISTADO DE PERFILES

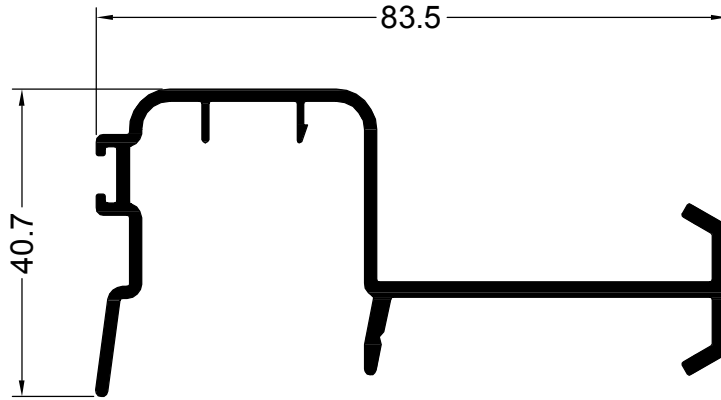

12701
0.920 Kg/m

**CORREDIZA HOJA
ENCUENTRO C/ASA**

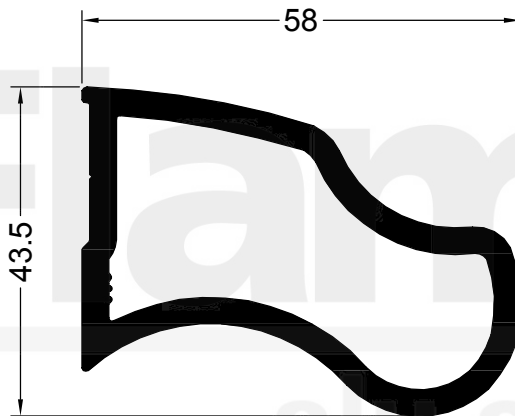

13268
1.577 Kg/m

**CORREDIZA
ASA**

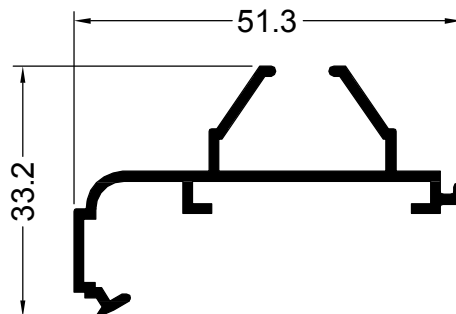

12648
0.430 Kg/m

**ABRIR VIDRIO
REPARTIDO PERIMETRAL**

NOTA: LOS PESOS INDICADOS SON ESTIMADOS.

Oficina Técnica - tecnicacomercial@flamia.com.ar - www.flamia.com.ar - Todos los derechos reservados.
Queda prohibido el uso parcial o total de esta documentación sin la correspondiente autorización escrita

LISTADO DE PERFILES

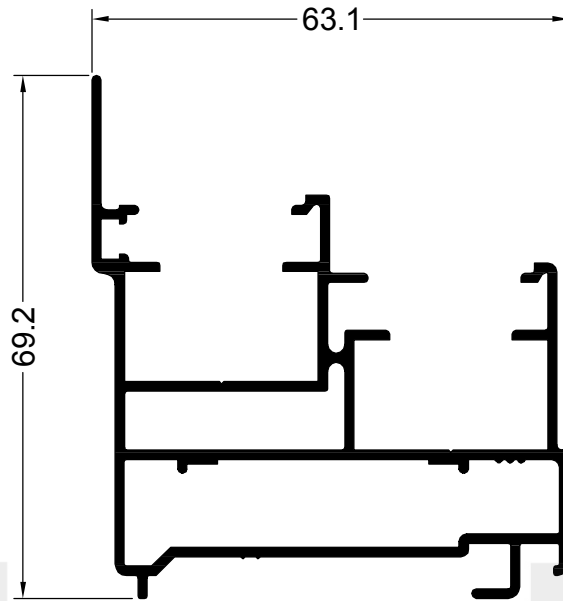

13153
1.225 Kg/m
GUILLOTINA MARCO

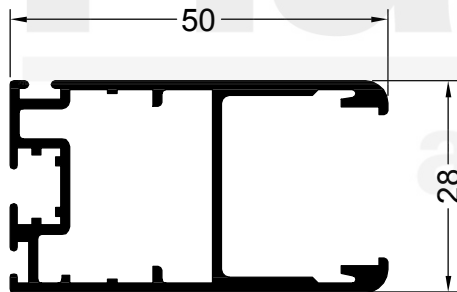

13151
0.721 Kg/m
GUILLOTINA HOJA
DVH

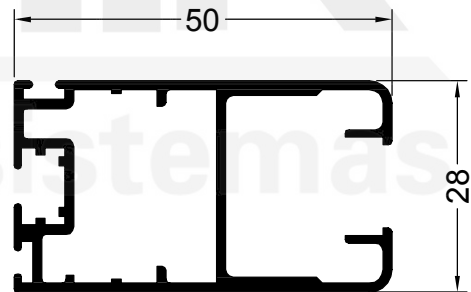

13152
0.729 Kg/m
GUILLOTINA HOJA
V. SIMPLE

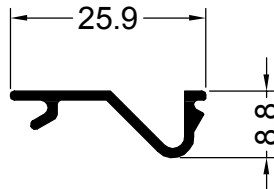

13154
0.138 Kg/m
GUILLOTINA
TAPA COMPENSADOR

NOTA: LOS PESOS INDICADOS SON ESTIMADOS.

Oficina Técnica - tecnicacomercial@flamia.com.ar - www.flamia.com.ar - Todos los derechos reservados.
Queda prohibido el uso parcial o total de esta documentación sin la correspondiente autorización escrita

LISTADO DE PERFILES

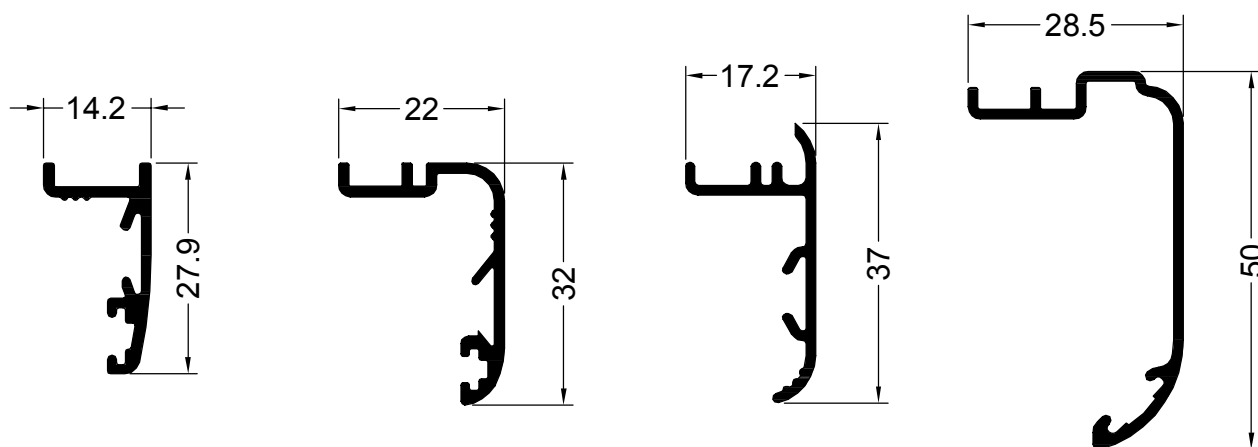

13774
0.229 Kg/m

TAPAJUNTA 28 mm.
AL MARCO

12540
0.281 Kg/m

TAPAJUNTA 32 mm.
AL MARCO

13754
0.242 Kg/m

TAPAJUNTA 37 mm.
AL MARCO

12935
0.343 Kg/m

TAPAJUNTA 50 mm.
AL MARCO

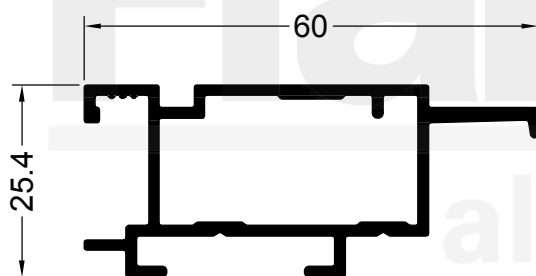

12507
0.691 Kg/m

PREMARCO
60 mm.

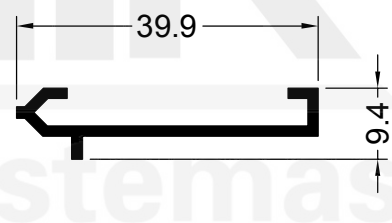

12582
0.217 Kg/m

PREMARCO UMBRAL
POSTIZO

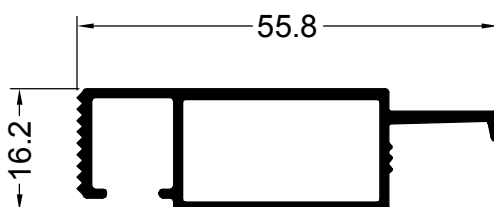

13269
0.476 Kg/m

PREMARCO
55 mm.

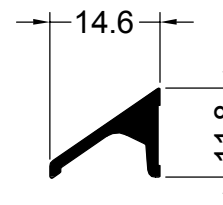

12448
0.135 Kg/m

ABRIR GOTERON

NOTA: LOS PESOS INDICADOS SON ESTIMADOS.

Oficina Técnica - tecnicacomercial@flamia.com.ar - www.flamia.com.ar - Todos los derechos reservados.
Queda prohibido el uso parcial o total de esta documentación sin la correspondiente autorización escrita

LISTADO DE PERFILES

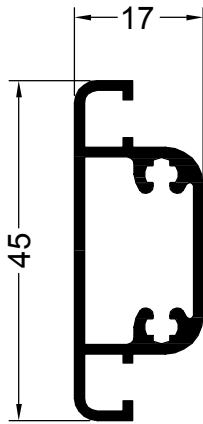

12693
0.492 Kg/m

CORREDIZA MOSQUITERO
TRAVESAÑO

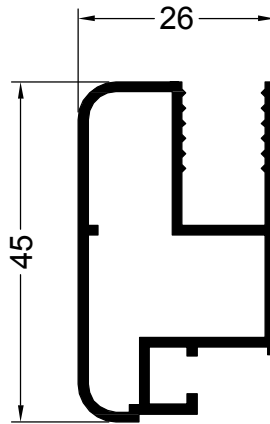

12690
0.582 Kg/m

CORREDIZA MOSQUITERO
HOJA

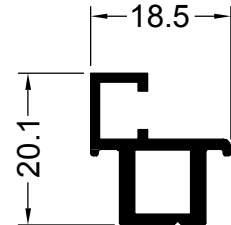

13332
0.273 Kg/m

MOSQUITERO POSTIZO

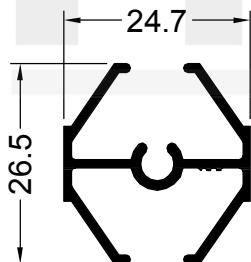

12232
0.309 Kg/m

VIDRIO REPARTIDO
NUCLEO

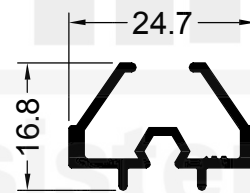

12249
0.232 Kg/m

VIDRIO REPARTIDO
PERIMETRAL

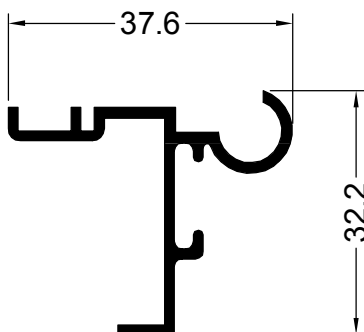

12567
0.360 Kg/m

CORTINA BISAGRA
MARCO PARA 11651

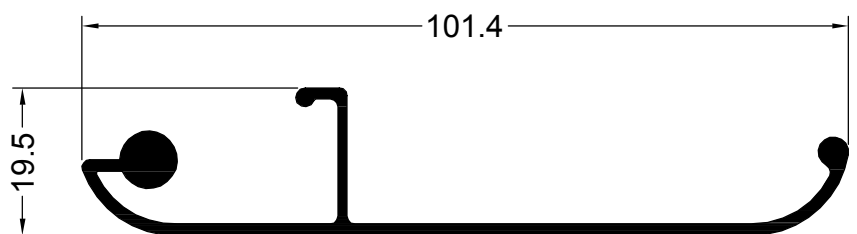

11651
0.695 Kg/m

CORTINA TAPACINTA
101.4 mm

NOTA: LOS PESOS INDICADOS SON ESTIMADOS.

LISTADO DE PERFILES

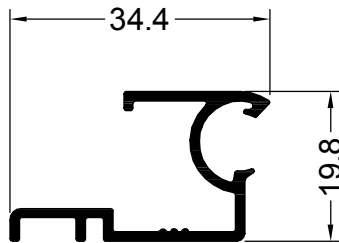

13904
0.298 Kg/m
CORTINA BISAGRA
MARCO PARA 13905

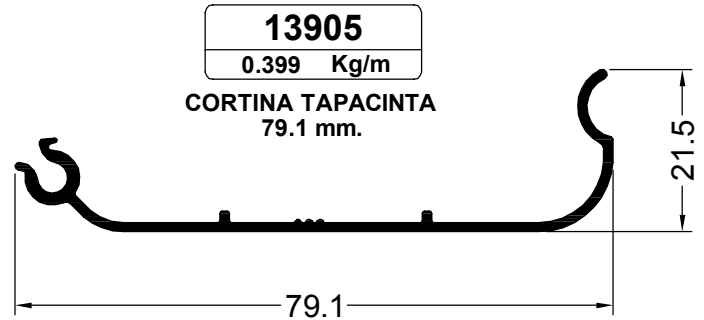

13905
0.399 Kg/m
CORTINA TAPACINTA
79.1 mm.

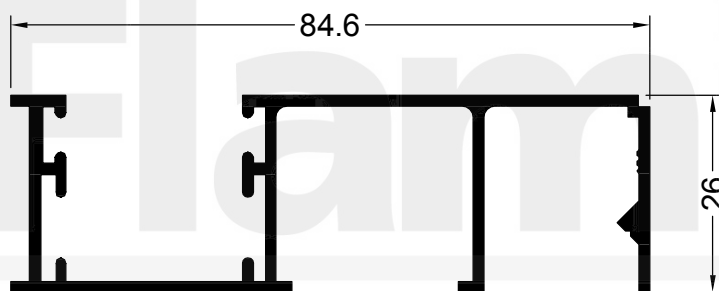

11648
0.847 Kg/m
CORTINA GUIA
COMUN 84.6 mm.

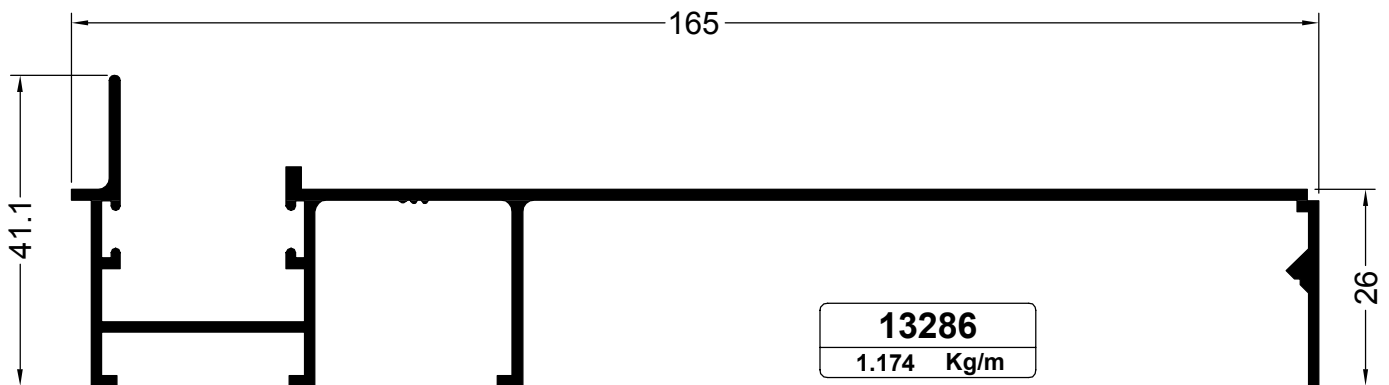

13286
1.174 Kg/m
CORTINA GUIA
REGULABLE 165 mm.

NOTA: LOS PESOS INDICADOS SON ESTIMADOS.

Oficina Técnica - tecnicacomercial@flamia.com.ar - www.flamia.com.ar - Todos los derechos reservados.
Queda prohibido el uso parcial o total de esta documentación sin la correspondiente autorización escrita

LISTADO DE PERFILES

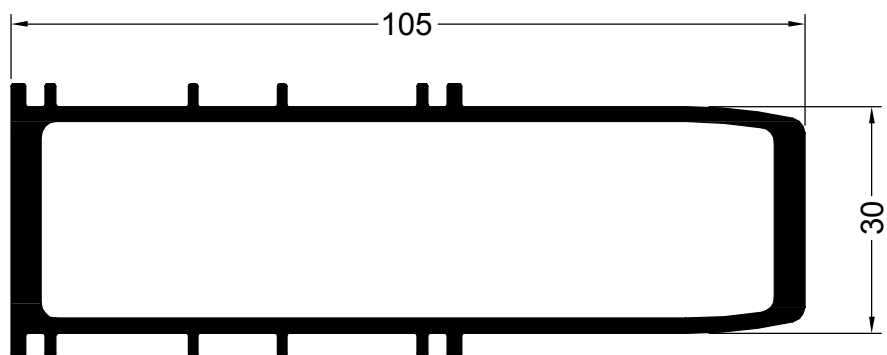
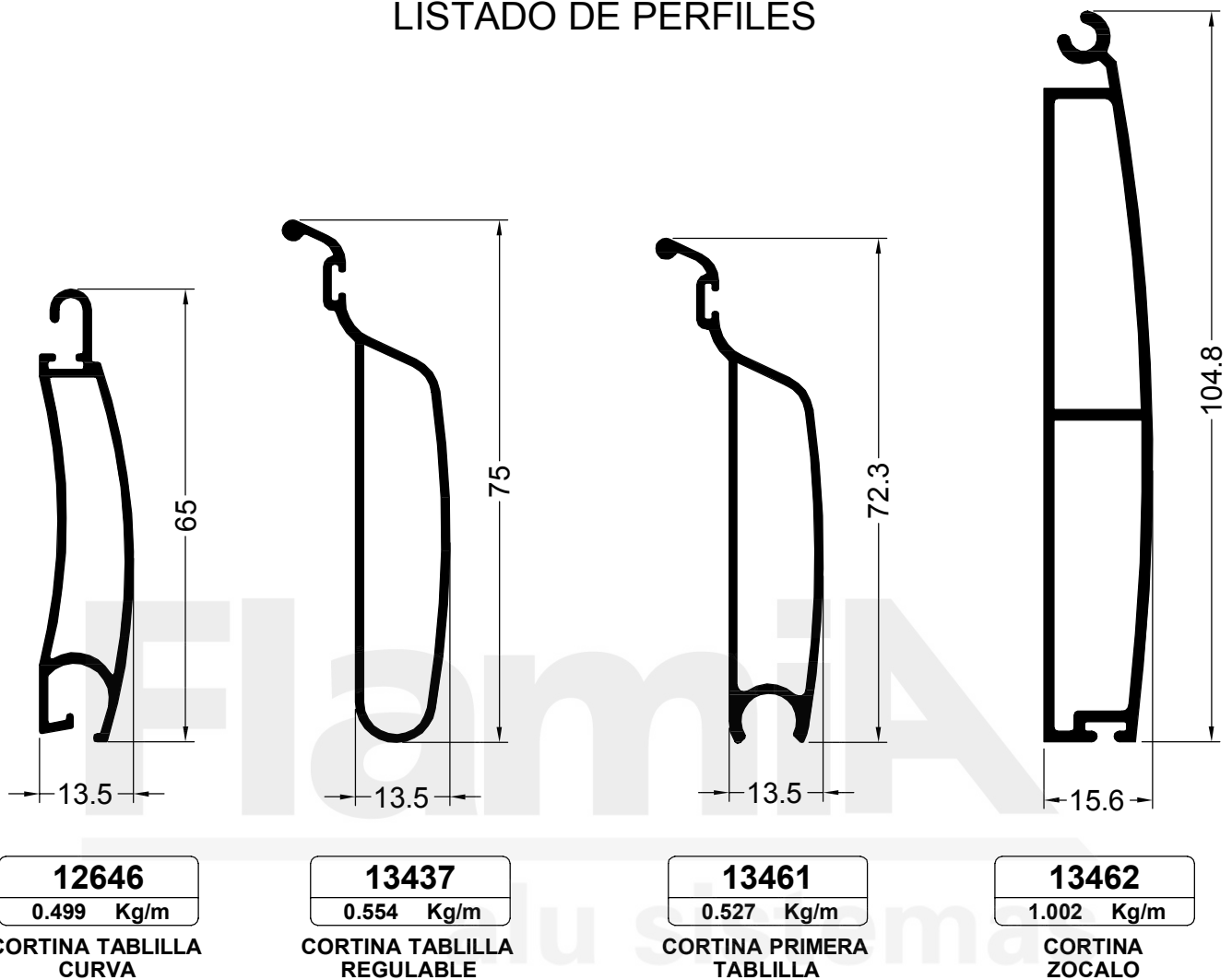

13827
1.824 Kg/m

ACOPLE COLUMNA
REFORZADO

NOTA: LOS PESOS INDICADOS SON ESTIMADOS.

Oficina Técnica - tecnicacomercial@flamia.com.ar - www.flamia.com.ar - Todos los derechos reservados.
Queda prohibido el uso parcial o total de esta documentación sin la correspondiente autorización escrita

LISTADO DE PERFILES

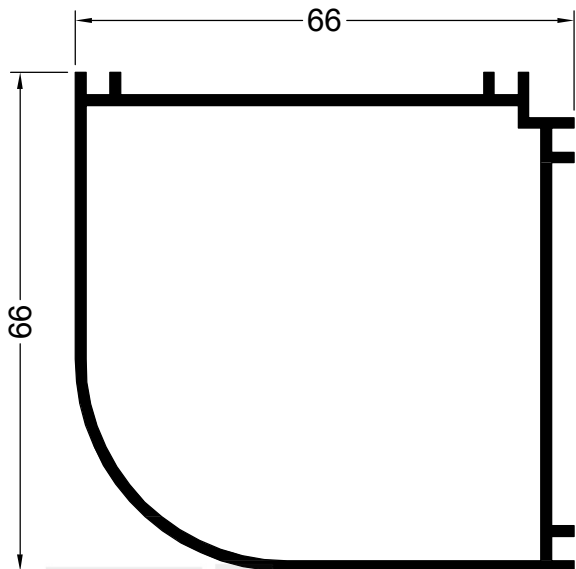

12512
0.978 Kg/m
ACOPLE 90°

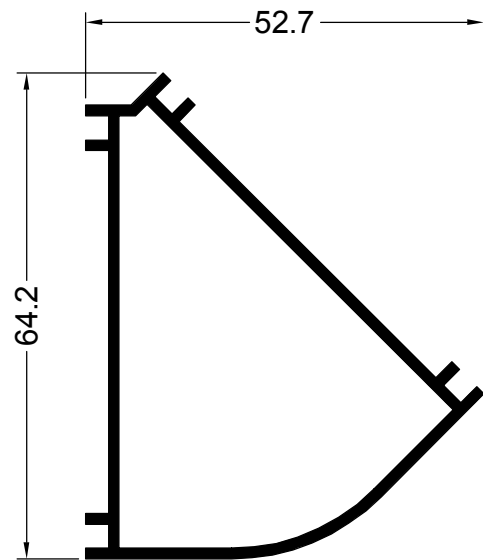

12513
0.752 Kg/m
ACOPLE 135°

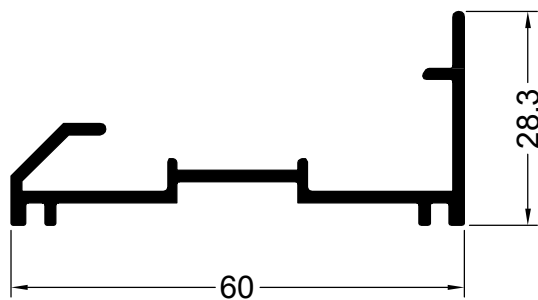

12649
0.505 Kg/m
ACOPLE ROTULA
90°/180°

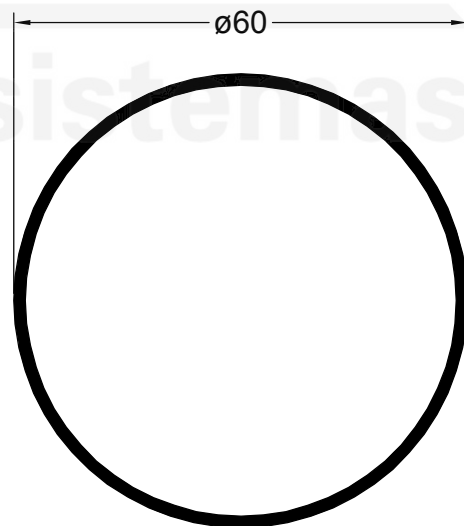

12663
0.744 Kg/m
ACOPLE ROTULA
CAÑO Ø 60 mm.

NOTA: LOS PESOS INDICADOS SON ESTIMADOS.

Oficina Técnica - tecnicacomercial@flamia.com.ar - www.flamia.com.ar - Todos los derechos reservados.
Queda prohibido el uso parcial o total de esta documentación sin la correspondiente autorización escrita

LISTADO DE PERFILES

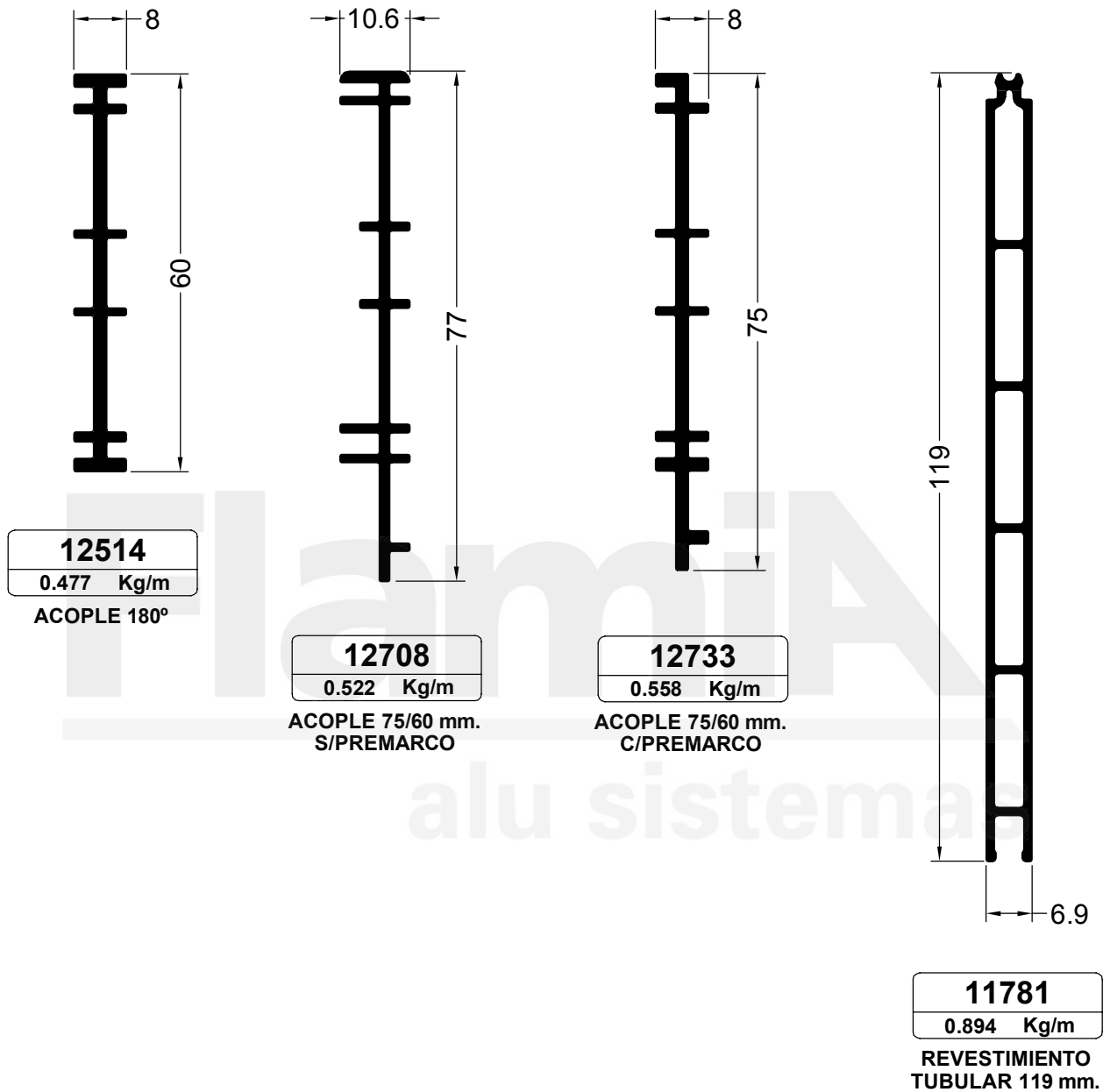

NOTA: LOS PESOS INDICADOS SON ESTIMADOS.

Oficina Técnica - tecnicacomercial@flamia.com.ar - www.flamia.com.ar - Todos los derechos reservados.
Queda prohibido el uso parcial o total de esta documentación sin la correspondiente autorización escrita

LISTADO DE ACCESORIOS

AL008

Aldaba desplazable CP25
Negro, Blanco - Izquierda, Derecha
Cantidad: 1



CE007

Cerradura Kallay 2006 con cilindro
Cantidad: 1



CI005

Cierre central guillotina
Negro, Blanco
Cantidad: 2

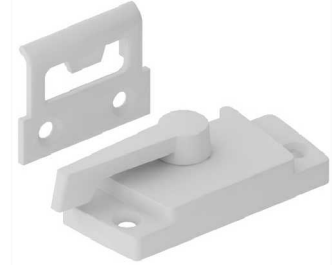

CI045

Cierre lateral Novissima
Negro, Blanco
Cantidad: 1



**CO013 / CO015 / CO017 /
CO019 / CO021 / CO023 /
CO025 / CO027 / CO029 /
CO031**

Compensador para guillotina
Cantidad: 1



**DH300 / DH400 / DH560 /
DH570 / DA650**

Tijera acero inoxidable
Cantidad: 2



E-061

Escuadra para perfil 12544, 13236
Cantidad: 1

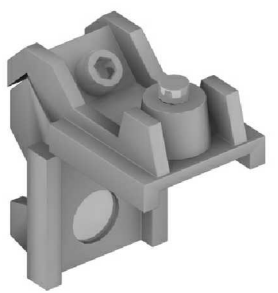

E-066

Escuadra de alineación
Cantidad: 100



E-067

Escuadra suplementaria puerta
Cantidad: 1



E-069

Escuadra para perfil 12511, 13153
Cantidad: 1

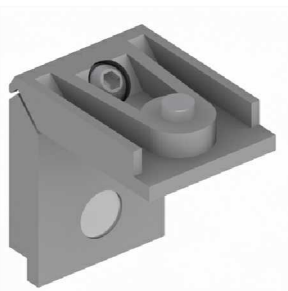

E-070

Escuadra para puerta
Cantidad: 1

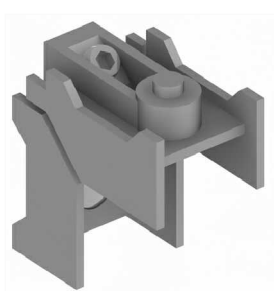

E-071

Unión para travesaño 12509
Cantidad: 20



LISTADO DE ACCESORIOS

E-076

Escuadra alineación hoja corrediza
Cantidad: 100

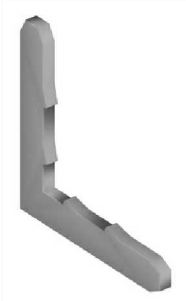

E-083

Escuadra para 12510, 12568, 12569
Cantidad: 1

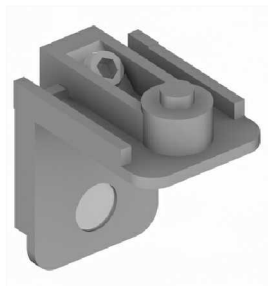

ES018

Escuadra para mosquitero 12690
Cantidad: 50



ES020

Escuadra para premarco 13269
Cantidad: 50



ES045

Escuadra para hoja corrediza
Cantidad: 1

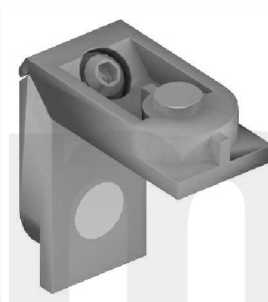

FE003

Felpa 5x6 mm.
Cantidad: 300 m.



FE004

Felpa con fin seal 7x6 mm.
Cantidad: 300 m.



FE013

Felpa 7x9 mm.
Cantidad: 300 m.



GN005

Pivot guillotina
Cantidad: 1



GN008

Patín para guillotina
Cantidad: 20



H-039

Bisagra de 2 cuerpos
Negro, Blanco
Cantidad: 1



H-040

Bisagra de 3 cuerpos
Negro, Blanco
Cantidad: 1



LISTADO DE ACCESORIOS

H-042

Pasador para puerta
Cantidad: 1



H-043

Traba varilla terminal para H-048
Cantidad: 1

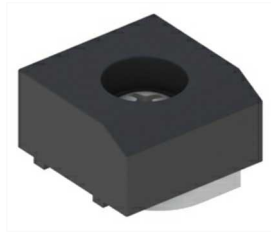

H-044

Soporte hoja de abrir
Cantidad: 1



H45/1

Mecanismo base oscilobatiente
Negro, Blanco
Cantidad: 1



H45/2

Brazo 2 (Ancho 571 a 1700 mm.)
Cantidad: 1



H45/3

Brazo suplementario
(Ancho mayor a 1000 mm.)
Cantidad: 1



H45/4/5

Cierre suplementario
(Alto mayor a 1000 mm.)
Cantidad: 1

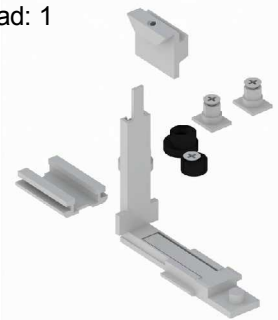

H45/7

Falleba euro aluminio
Negro, Blanco
Cantidad: 1



H45/8

Brazo 1 (Ancho 410 a 570 mm.)
Cantidad: 1



H-048

Falleba ventana de abrir
Negro, Blanco
Cantidad: 1



H-049

Pasador ventana y puerta
Cantidad: 1



H-50A

Manija doble balancín aluminio
Negro, Blanco
Cantidad: 1



LISTADO DE ACCESORIOS

H-052
Cierre banderola
Negro, Blanco
Cantidad: 1



H-053
Brazo banderola acero inox.
Cantidad: 2



H-079
Terminal de varilla para H-048
Cantidad: 1



H-092
Aldaba desplazable bravo
Negro, Blanco - Izquierda, Derecha
Cantidad: 1



HB048
Bloque conexión para H-048
Cantidad: 2



MC093
Cierre lateral multipunto
Cantidad: 1



MT004
Tirador para guillotina
Can



PA010
Patín superior mosquitero
Cantidad: 1



PL066
Varilla conexión poliamida
Cantidad: 6 m.

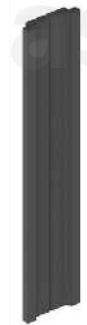

RO034
Rodamiento para mosquitero
Cantidad: 1



RO103
Rodamiento regulable simple
Cantidad: 1



RO113
Rodamiento regulable doble
Cantidad: 1



LISTADO DE ACCESORIOS

S-009
Grampa amure premarco
Cantidad: 100



T-068
Desagüe caja de agua
Cantidad: 100



T-069
Tapa desagüe
Cantidad: 50



T-076
Tapón central cruce de hojas
marco 3 guías
Cantidad: 8



T-088
Taco regulador de Zamac
Cantidad: 100



T-096
Clip contravidrio
Cantidad: 100



T-100
Tapa tornillo
Cantidad: 100



TA045
Tapa mecanizado 12700, 12701
Cantidad: 50



TA048
Tapón central cruce de hojas
marco 2 guías
Cantidad: 16



TA049
Tapa caja de agua 12544, 13236
Cantidad: 50

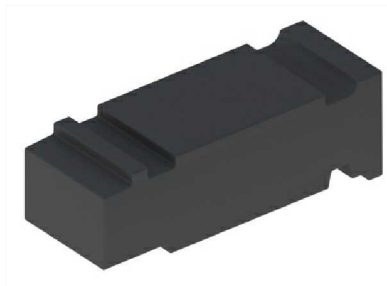

TA050
Tapón encuentro ventana 2 hojas
Cantidad: 20

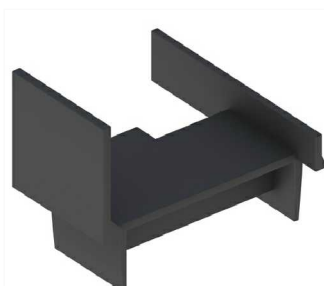

TA051
Tope de hoja corrediza
Cantidad: 4



LISTADO DE ACCESORIOS

TR001

Traba lateral guillotina
Negro, Blanco
Cantidad: 20



ZP001 / ZP002

Cierre inferior zocalo puerta
0,7 a 0,9 m. / 0,9 a 1,1 m.
Cantidad: 1

B-029

Burlete cuña 1,5 mm.
Cantidad: 100 m.



B-030

Burlete cuña 2,5 mm.
Cantidad: 100 m.



B-031

Burlete cuña 4,5 mm.
Cantidad: 100 m.



B-079

Burlete hermeticidad exterior
Cantidad: 100 m.



BM068

Burlete para vidrio exterior
Cantidad: 100 m.



BM074

Burlete cámara
Cantidad: 100 m.

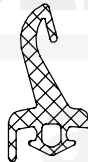

BM084

Burlete opcional cámara
Cantidad: 100 m.



BU000/BU001/BU002

Burlete U para corrediza
Cantidad: 100 m.

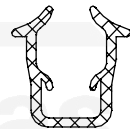

BU004

Burlete tope mosquitero
Cantidad: 100 m.

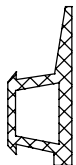

BU024

Burlete tapajunta
Cantidad: 100 m.



CU001

Cuerda para mosquitero
Cantidad: 100 m.



TE010 - 017

Tejido mosquitero