

FlamiA
alu sistemas

AT-Premium

LISTADO DE PERFILES

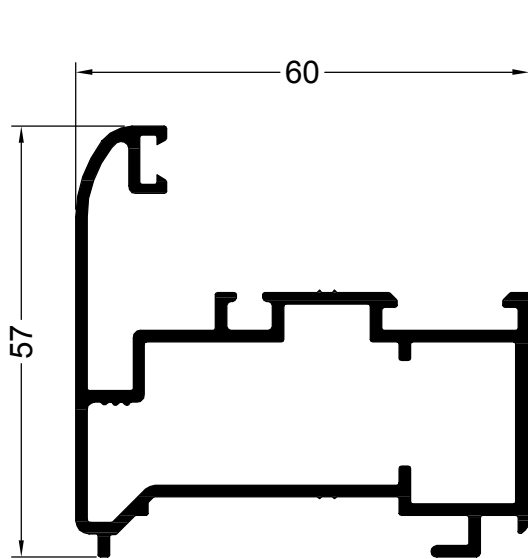

13162
1.116 Kg/m
ABRIR/PAÑO FIJO
MARCO

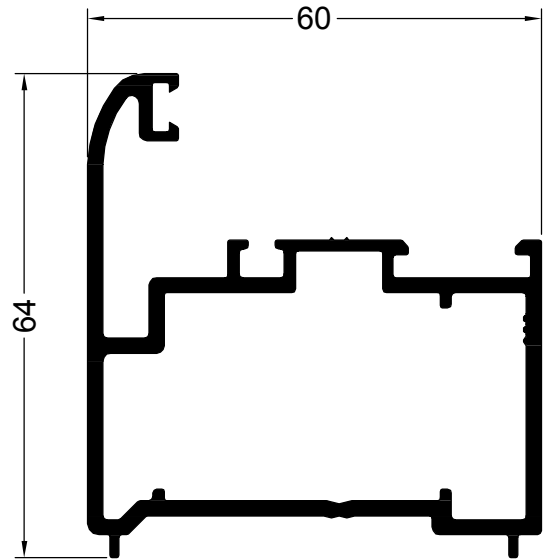

13746
1.394 Kg/m
ABRIR/PAÑO FIJO
MARCO REFORZADO

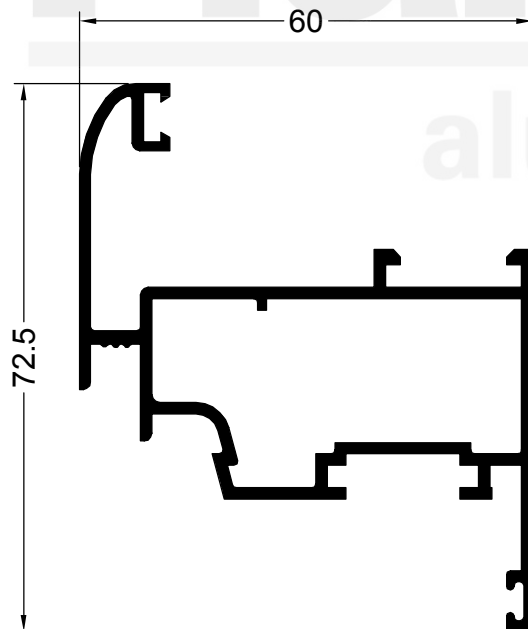

13163
1.126 Kg/m
ABRIR HOJA

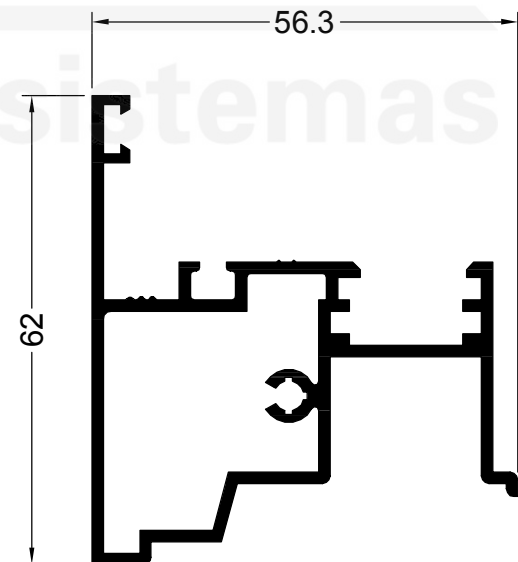

13164
1.062 Kg/m
ABRIR ENCUENTRO
2 HOJAS

NOTA: LOS PESOS INDICADOS SON ESTIMADOS.

Oficina Técnica - tecnicacomercial@flamia.com.ar - www.flamia.com.ar - Todos los derechos reservados.
Queda prohibido el uso parcial o total de esta documentación sin la correspondiente autorización escrita

LISTADO DE PERFILES

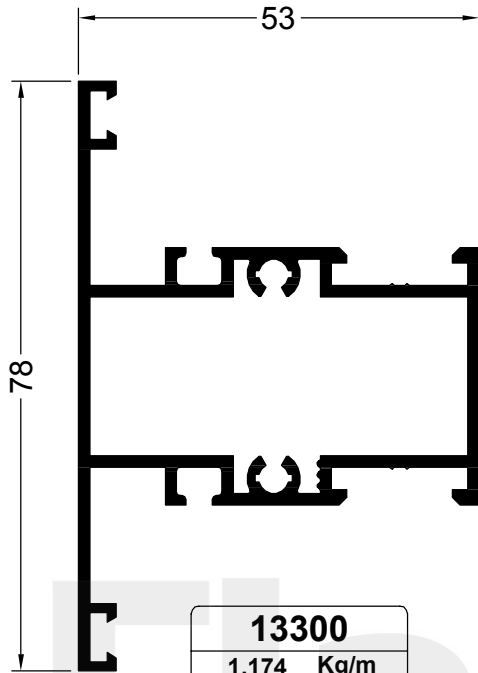

13300
1.174 Kg/m
PAÑO FIJO
TRAVESAÑO

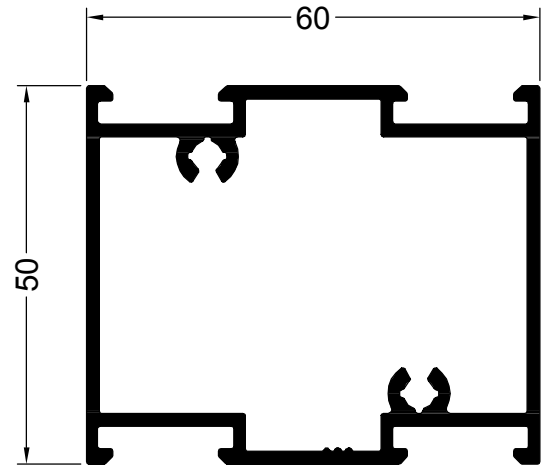

13661
1.260 Kg/m
PUERTA TRAVESAÑO

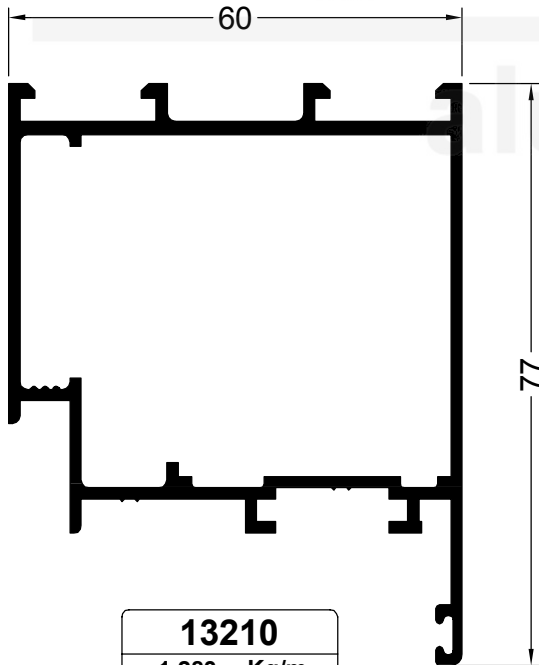

13210
1.283 Kg/m
PUERTA HOJA

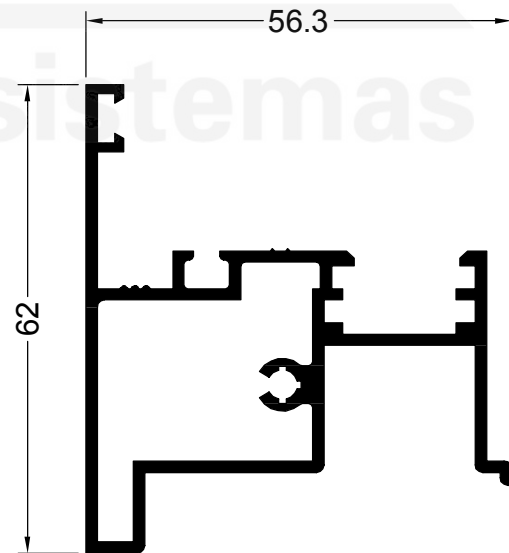

13211
1.076 Kg/m
PUERTA ENCUENTRO
2 HOJAS

NOTA: LOS PESOS INDICADOS SON ESTIMADOS.

Oficina Técnica - tecnicacomercial@flamia.com.ar - www.flamia.com.ar - Todos los derechos reservados.
Queda prohibido el uso parcial o total de esta documentación sin la correspondiente autorización escrita

LISTADO DE PERFILES

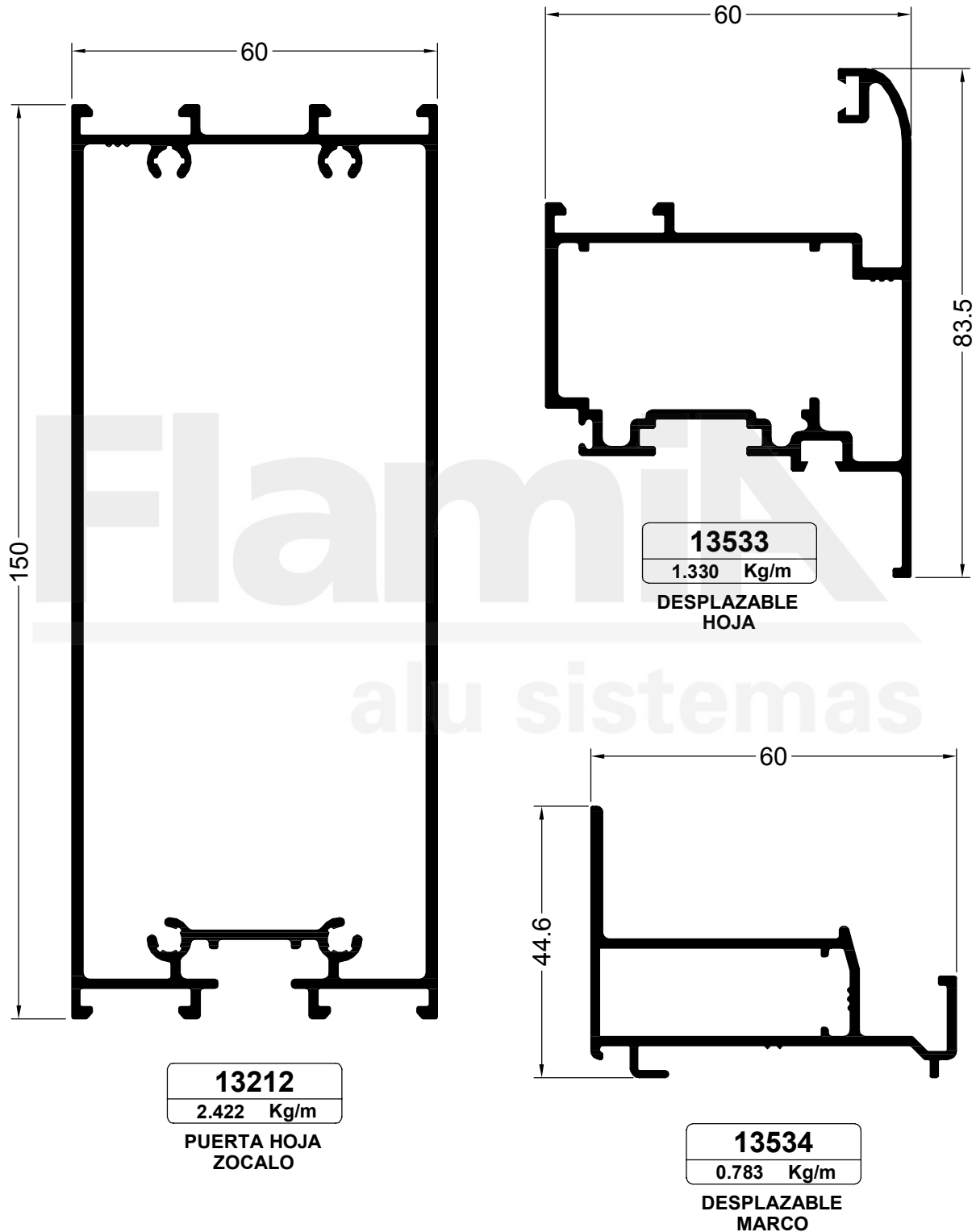

NOTA: LOS PESOS INDICADOS SON ESTIMADOS.

Oficina Técnica - tecnicacomercial@flamia.com.ar - www.flamia.com.ar - Todos los derechos reservados.
Queda prohibido el uso parcial o total de esta documentación sin la correspondiente autorización escrita

LISTADO DE PERFILES

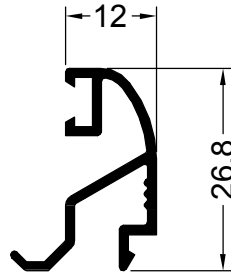

13215

0.252 Kg/m

CONTRAVIDRIO RESPALDO
PUERTA 12 mm.

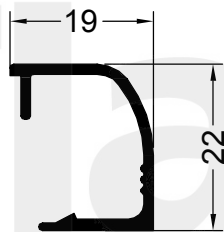

13317

0.205 Kg/m

CONTRAVIDRIO DVH
19 mm. C/CLIP

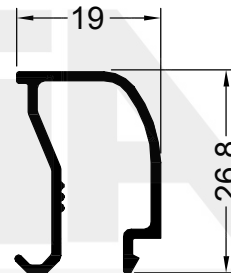

13166

0.255 Kg/m

CONTRAVIDRIO DVH
19 mm.

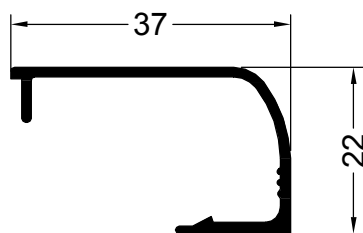

13390

0.268 Kg/m

CONTRAVIDRIO V. SIMPLE
37 mm. C/CLIP

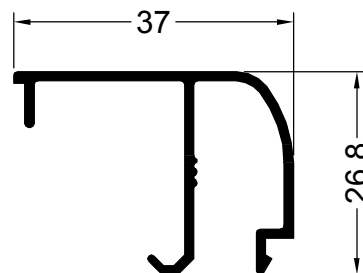

13165

0.323 Kg/m

CONTRAVIDRIO V. SIMPLE
37 mm.

NOTA: LOS PESOS INDICADOS SON ESTIMADOS.

Oficina Técnica - tecnicacomercial@flamia.com.ar - www.flamia.com.ar - Todos los derechos reservados.
Queda prohibido el uso parcial o total de esta documentación sin la correspondiente autorización escrita

LISTADO DE PERFILES

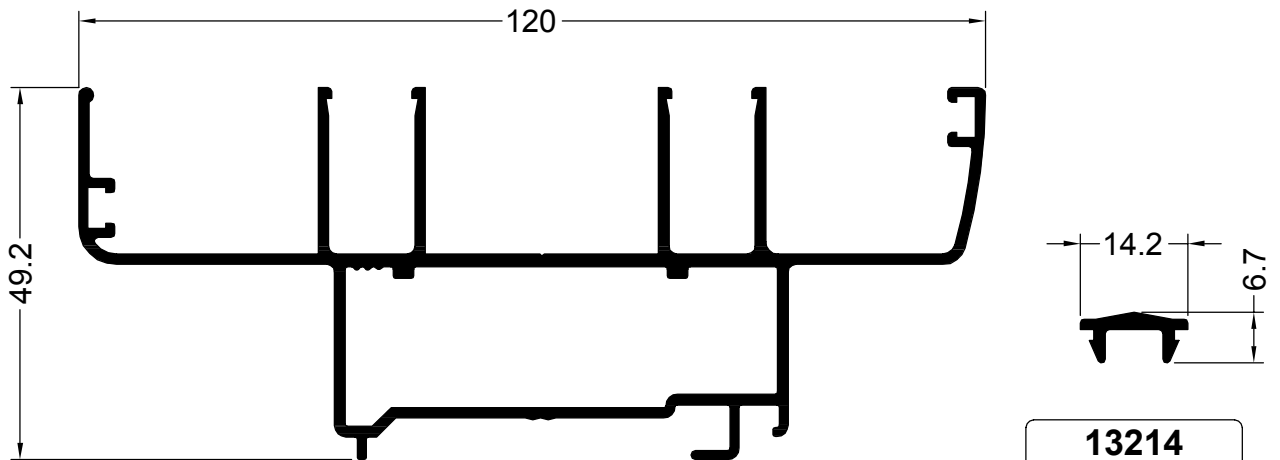

13214
0.100 Kg/m

CORREDIZA
GUIA

13161
1.533 Kg/m

CORREDIZA
MARCO

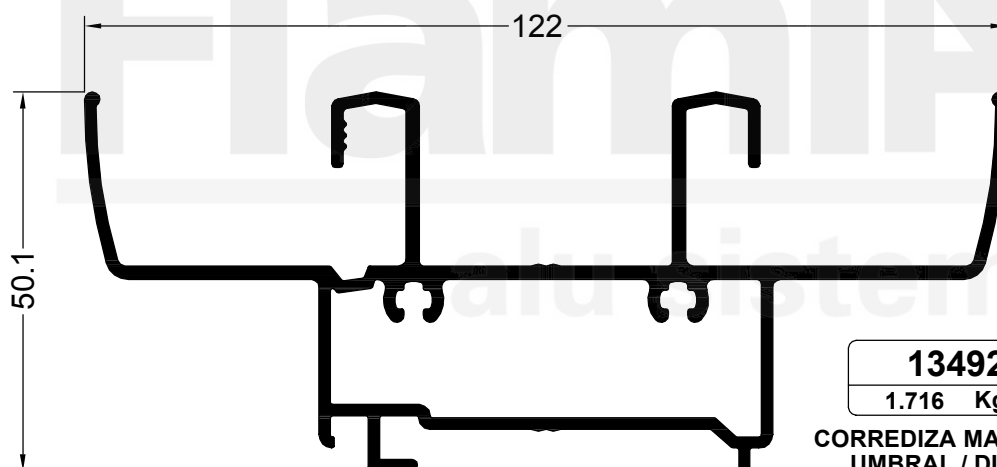

13492
1.716 Kg/m

CORREDIZA MARCO 90°
UMBRAL / DINTEL

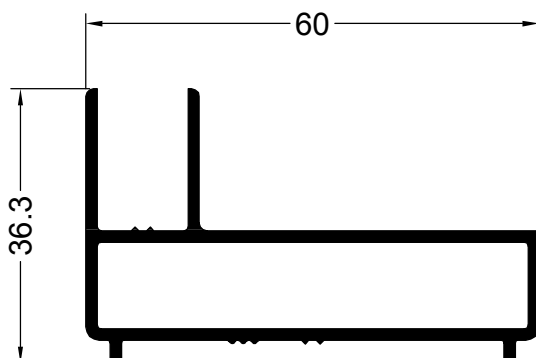

13531
0.757 Kg/m

CORREDIZA MARCO 90°
JAMBA

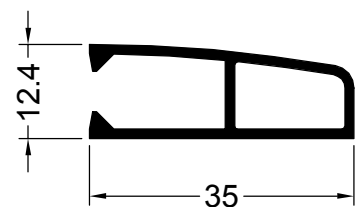

12674
0.300 Kg/m

CORREDIZA MOSQUITERO
TOPE

NOTA: LOS PESOS INDICADOS SON ESTIMADOS.

Oficina Técnica - tecnicacomercial@flamia.com.ar - www.flamia.com.ar - Todos los derechos reservados.
Queda prohibido el uso parcial o total de esta documentación sin la correspondiente autorización escrita

LISTADO DE PERFILES

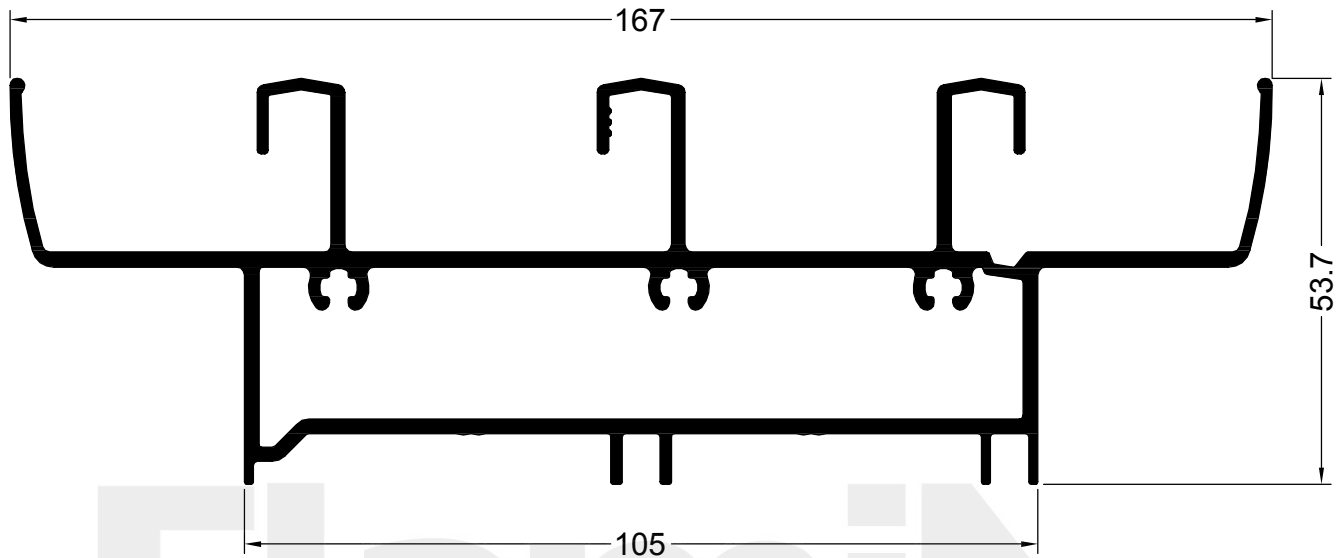

13881

2.665 Kg/m

**CORREDIZA MARCO 90°
3 GUIAS UMBRAL/DINTEL**



13880

1.397 Kg/m

**CORREDIZA MARCO 90°
3 GUIAS JAMBA**

NOTA: LOS PESOS INDICADOS SON ESTIMADOS.

Oficina Técnica - tecnicacomercial@flamia.com.ar - www.flamia.com.ar - Todos los derechos reservados.
Queda prohibido el uso parcial o total de esta documentación sin la correspondiente autorización escrita

LISTADO DE PERFILES

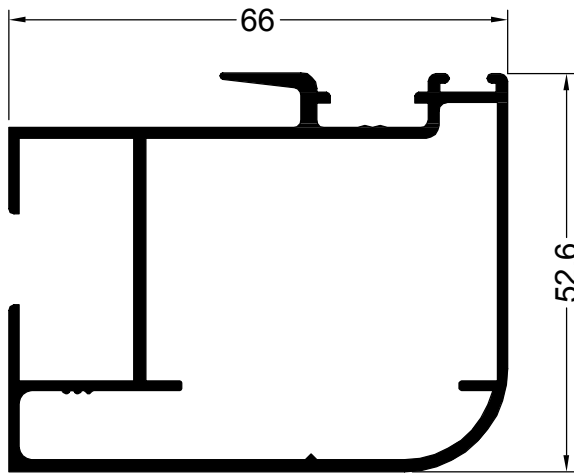

11637
1.185 Kg/m

CORREDIZA HOJA
ENCUENTRO V. SIMPLE

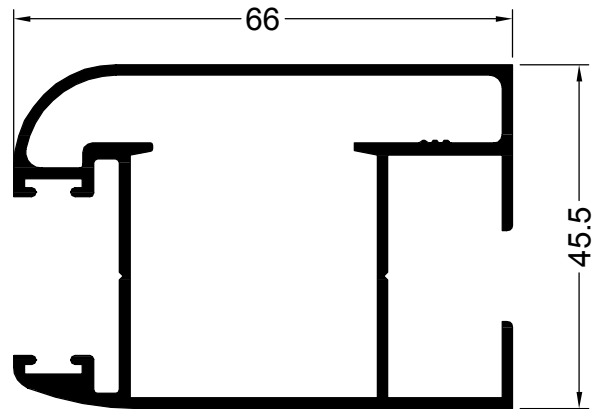

13471
1.159 Kg/m

CORREDIZA HOJA
JAMBA V. SIMPLE

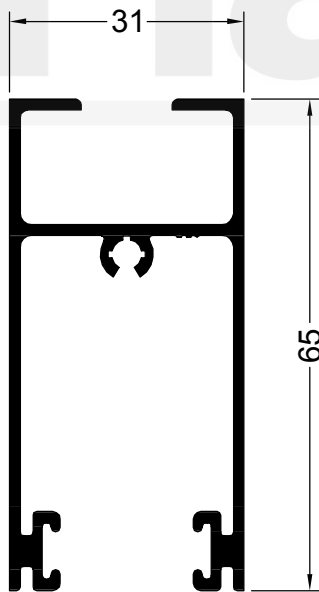

11639
0.869 Kg/m

CORREDIZA HOJA
DINTEL V. SIMPLE

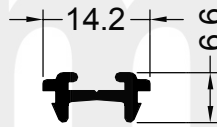

9002
0.103 Kg/m

CORREDIZA HOJA
CLIP ENCUENTRO

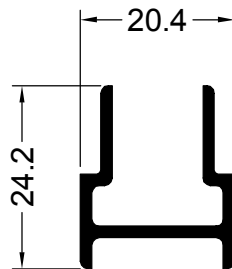

11747
0.288 Kg/m

CORREDIZA ENCUENTRO
4 HOJAS

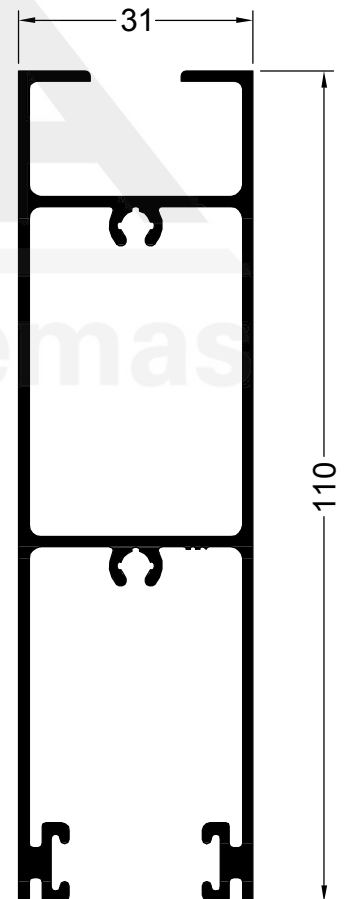

11640
1.367 Kg/m

CORREDIZA HOJA
UMBRAL V. SIMPLE

NOTA: LOS PESOS INDICADOS SON ESTIMADOS.

Oficina Técnica - tecnicacomercial@flamia.com.ar - www.flamia.com.ar - Todos los derechos reservados.
Queda prohibido el uso parcial o total de esta documentación sin la correspondiente autorización escrita

LISTADO DE PERFILES

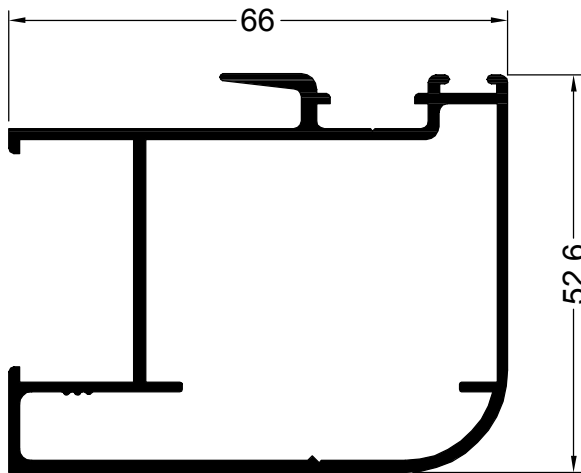

13267
1.122 Kg/m

CORREDIZA HOJA
ENCUENTRO DVH

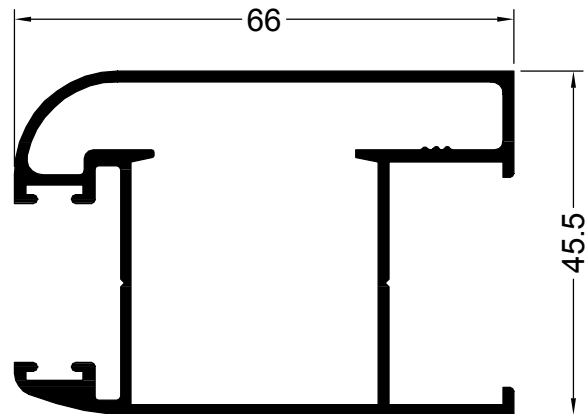

12138
1.101 Kg/m

CORREDIZA HOJA
JAMBA DVH

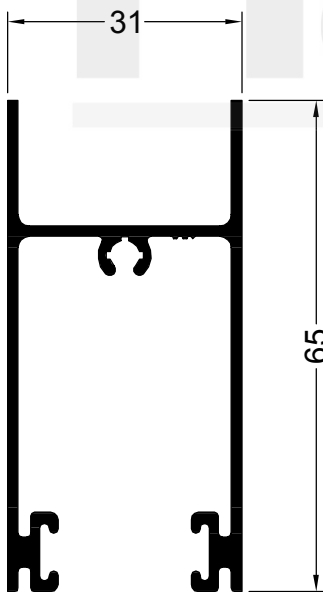

12137
0.806 Kg/m

CORREDIZA HOJA
DINTEL DVH

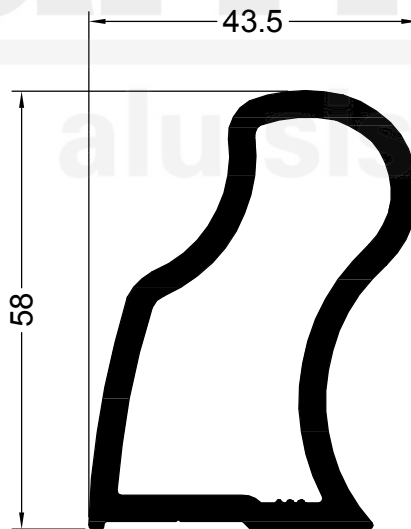

13268
1.577 Kg/m

CORREDIZA
ASA

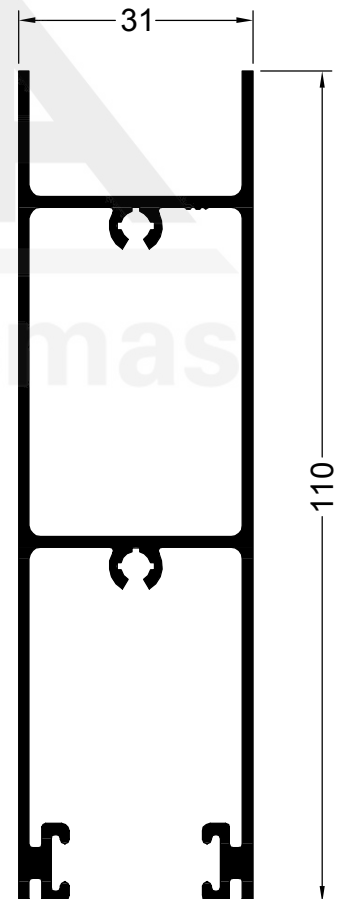

12136
1.305 Kg/m

CORREDIZA HOJA
UMBRAL DVH

NOTA: LOS PESOS INDICADOS SON ESTIMADOS.

LISTADO DE PERFILES

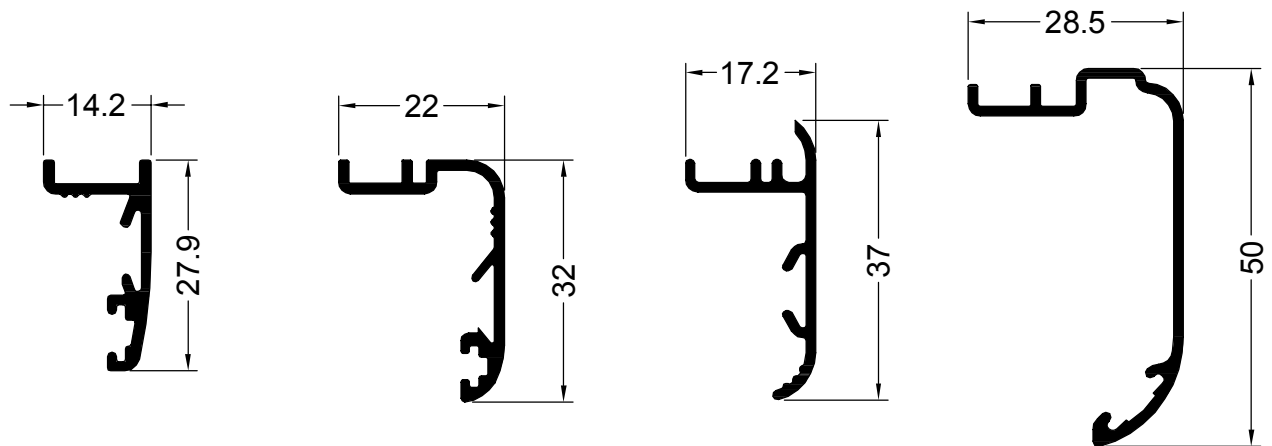

13774
0.229 Kg/m

TAPAJUNTA 28 mm.
AL MARCO

12540
0.281 Kg/m

TAPAJUNTA 32 mm.
AL MARCO

13754
0.242 Kg/m

TAPAJUNTA 37 mm.
AL MARCO

12935
0.343 Kg/m

TAPAJUNTA 50 mm.
AL MARCO

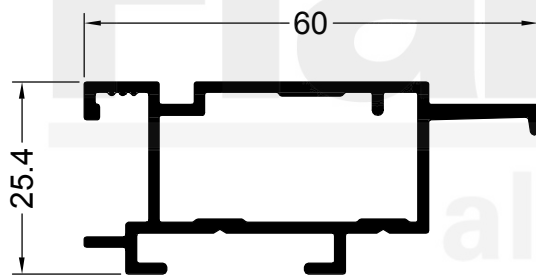

12507
0.691 Kg/m

PREMARCO
60 mm.

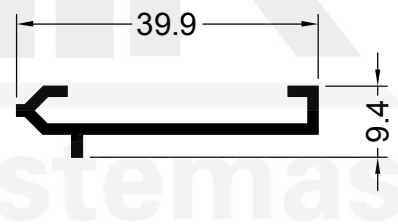

12582
0.217 Kg/m

PREMARCO UMBRAL
POSTIZO

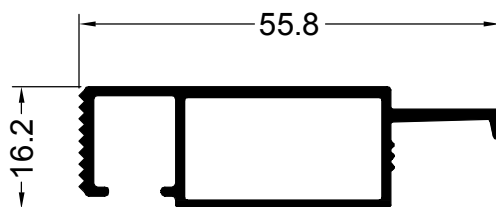

13269
0.476 Kg/m

PREMARCO
55 mm.

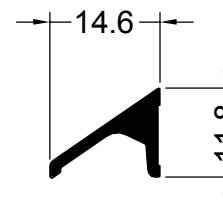

12448
0.135 Kg/m

ABRIR GOTERON

NOTA: LOS PESOS INDICADOS SON ESTIMADOS.

Oficina Técnica - tecnicacomercial@flamia.com.ar - www.flamia.com.ar - Todos los derechos reservados.
Queda prohibido el uso parcial o total de esta documentación sin la correspondiente autorización escrita

LISTADO DE PERFILES

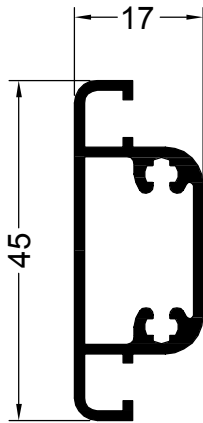

12693
0.492 Kg/m

CORREDIZA MOSQUITERO
TRAVESAÑO

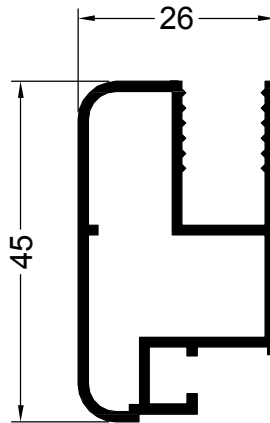

12690
0.582 Kg/m

CORREDIZA MOSQUITERO
HOJA

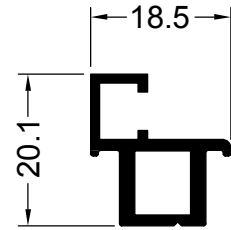

13332
0.273 Kg/m

MOSQUITERO POSTIZO

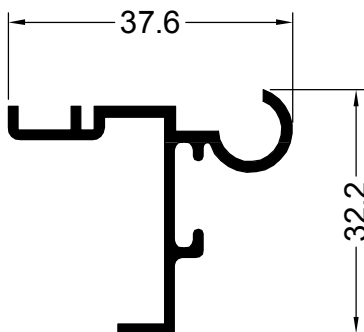

12567
0.360 Kg/m

CORTINA BISAGRA
MARCO PARA 11651

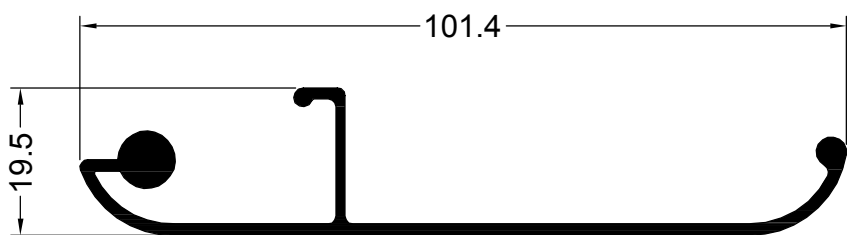

11651
0.695 Kg/m

CORTINA TAPACINTA
101.4 mm

NOTA: LOS PESOS INDICADOS SON ESTIMADOS.

Oficina Técnica - tecnicacomercial@flamia.com.ar - www.flamia.com.ar - Todos los derechos reservados.
Queda prohibido el uso parcial o total de esta documentación sin la correspondiente autorización escrita

LISTADO DE PERFILES

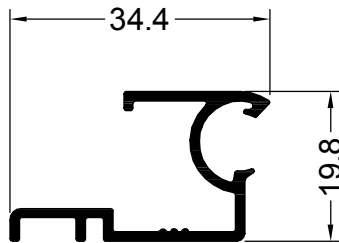

13904
0.298 Kg/m

CORTINA BISAGRA
MARCO PARA 13905

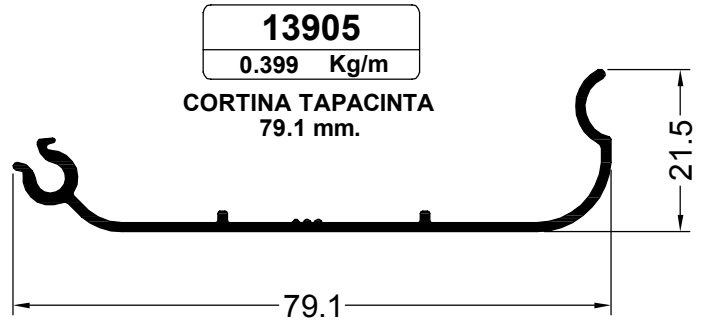

13905
0.399 Kg/m

CORTINA TAPACINTA
79.1 mm.

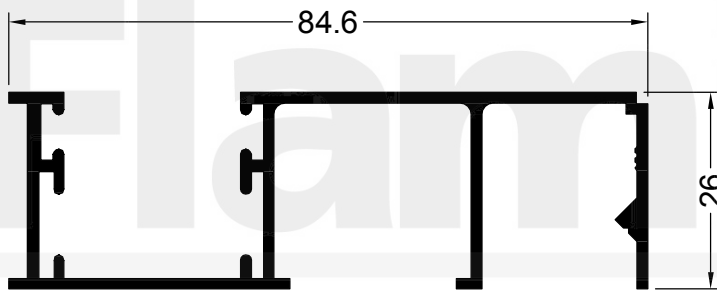

11648
0.847 Kg/m

CORTINA GUIA
COMUN 84.6 mm.

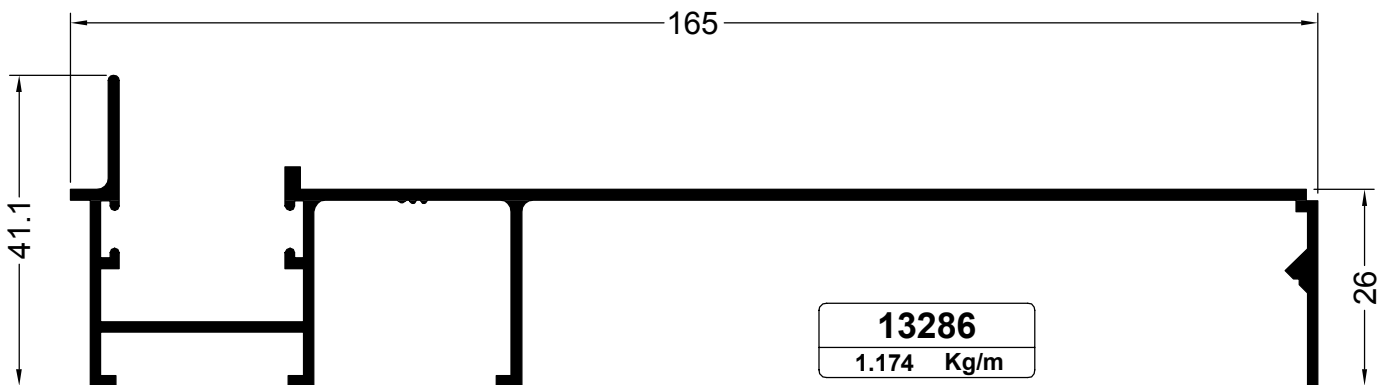

13286
1.174 Kg/m

CORTINA GUIA
REGULABLE 165 mm.

NOTA: LOS PESOS INDICADOS SON ESTIMADOS.

Oficina Técnica - tecnicacomercial@flamia.com.ar - www.flamia.com.ar - Todos los derechos reservados.
Queda prohibido el uso parcial o total de esta documentación sin la correspondiente autorización escrita

LISTADO DE PERFILES

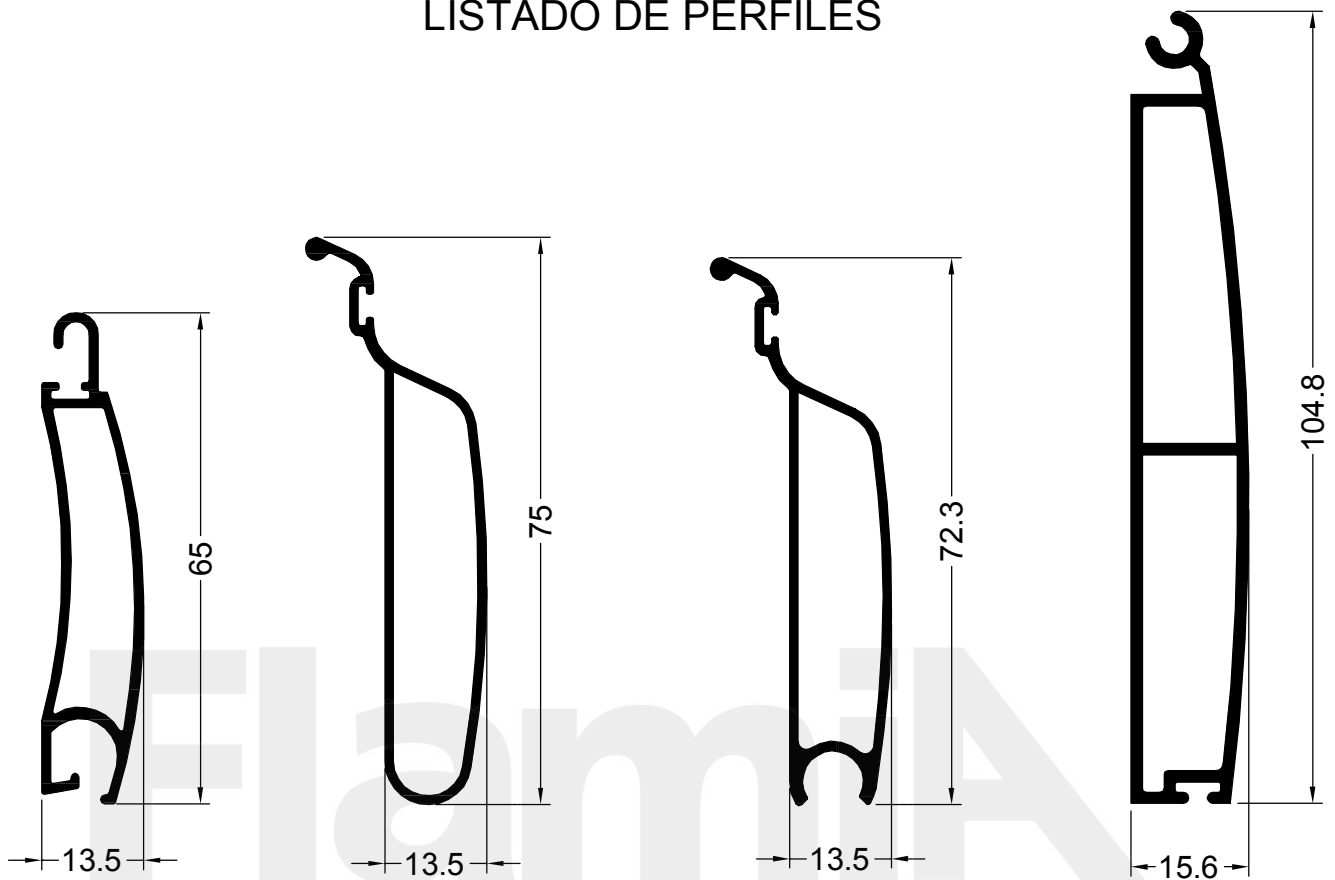

12646
0.499 Kg/m
CORTINA TABLILLA
CURVA

13437
0.554 Kg/m
CORTINA TABLILLA
REGULABLE

13461
0.527 Kg/m
CORTINA PRIMERA
TABLILLA

13462
1.002 Kg/m
CORTINA
ZOCALO

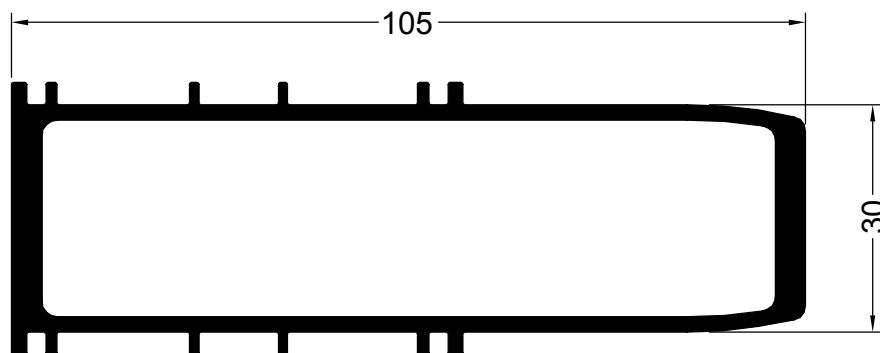

13827
1.824 Kg/m
ACOPLE COLUMNA
REFORZADO

NOTA: LOS PESOS INDICADOS SON ESTIMADOS.

Oficina Técnica - tecnicacomercial@flamia.com.ar - www.flamia.com.ar - Todos los derechos reservados.
Queda prohibido el uso parcial o total de esta documentación sin la correspondiente autorización escrita

LISTADO DE PERFILES

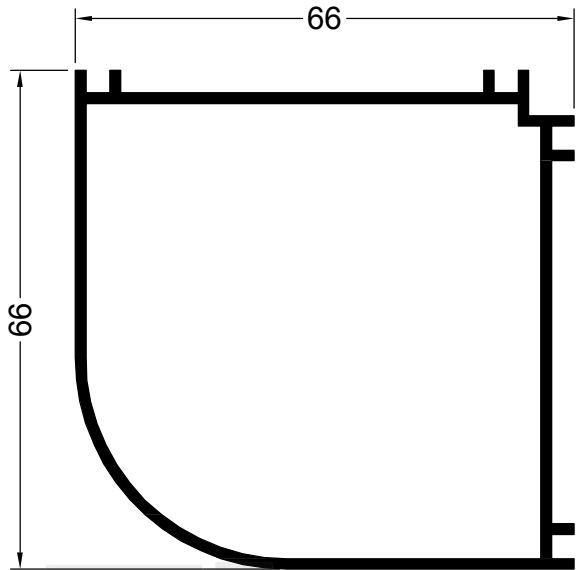

12512
0.978 Kg/m
ACOPLE 90°

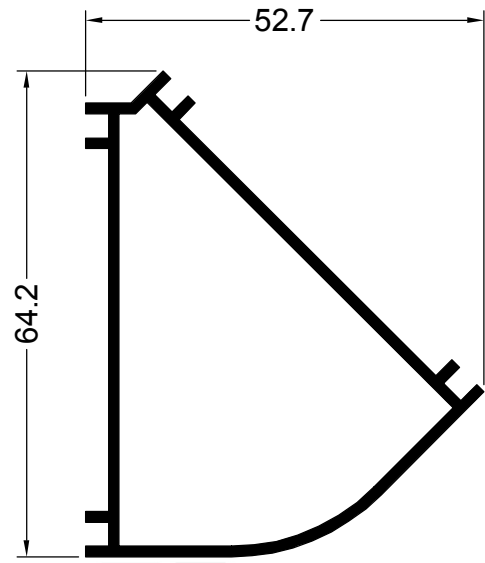

12513
0.752 Kg/m
ACOPLE 135°

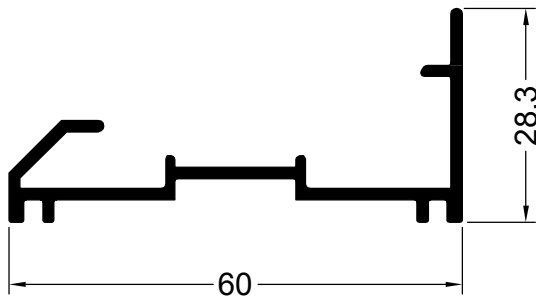

12649
0.505 Kg/m
ACOPLE ROTULA
90°/180°

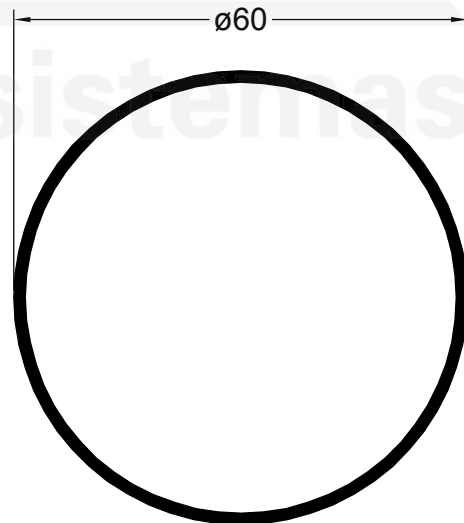

12663
0.744 Kg/m
ACOPLE ROTULA
CAÑO Ø 60 mm.

NOTA: LOS PESOS INDICADOS SON ESTIMADOS.

Oficina Técnica - tecnicacomercial@flamia.com.ar - www.flamia.com.ar - Todos los derechos reservados.
Queda prohibido el uso parcial o total de esta documentación sin la correspondiente autorización escrita

LISTADO DE PERFILES

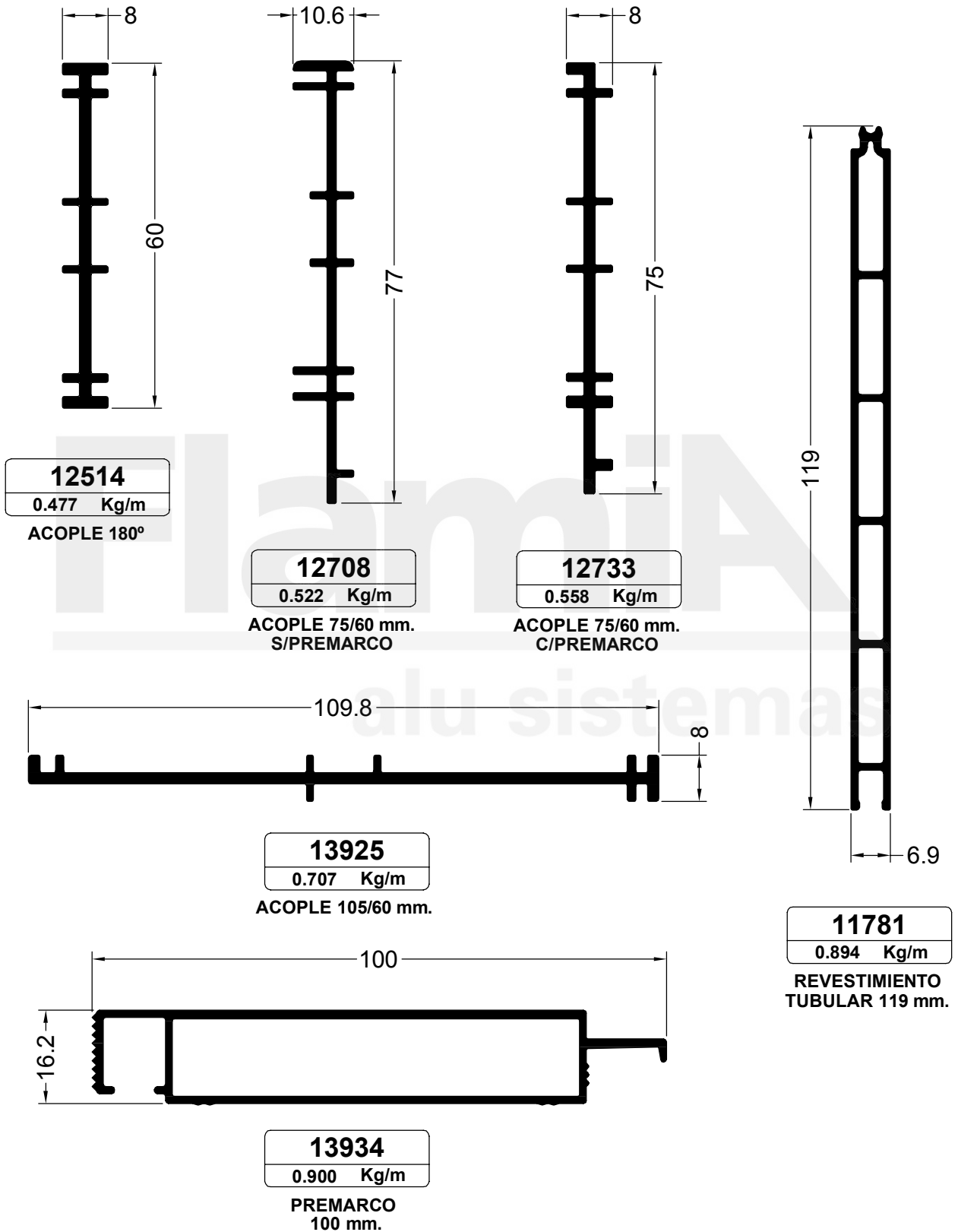

NOTA: LOS PESOS INDICADOS SON ESTIMADOS.

Oficina Técnica - tecnicacomercial@flamia.com.ar - www.flamia.com.ar - Todos los derechos reservados.
Queda prohibido el uso parcial o total de esta documentación sin la correspondiente autorización escrita

LISTADO DE ACCESORIOS

AL008

Aldaba desplazable CP25
Negro, Blanco - Izquierda, Derecha
Cantidad: 1



CE007

Cerradura Kallay 2006 con cilindro
Cantidad: 1



**DH300 / DH400 / DH560 /
DH570 / DA650**

Tijera acero inoxidable
Cantidad: 2



E-061

Escuadra para perfil 13162, 13163
Cantidad: 1

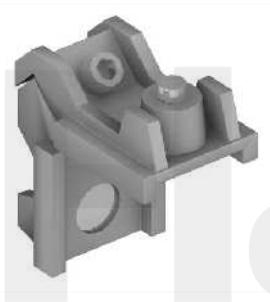

E-066

Escuadra de alineación
Cantidad: 100



E-070

Escuadra para 13210, 13746, 13533
Cantidad: 1

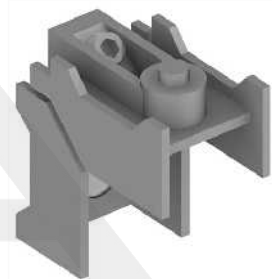

E-076

Escuadra alineación perfil 13161
Cantidad: 100

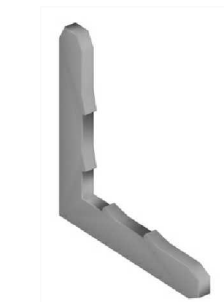

E-080

Escuadra suplementaria puerta
Cantidad: 1

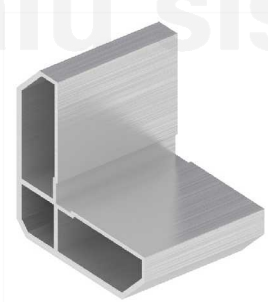

E-083

Escuadra para 13534
Cantidad: 1

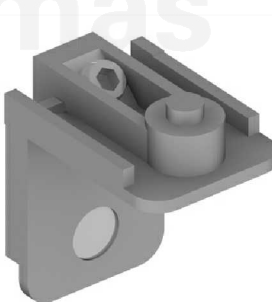

ES018

Escuadra para mosquitero 12690
Cantidad: 50



ES020

Escuadra para premarco 13269
Cantidad: 50



FE004

Felpa con fin seal 7x6 mm.
Cantidad: 300 m.



LISTADO DE ACCESORIOS

H-035

Cierre lateral común / profundo
Negro, Blanco
Cantidad: 1



H-039

Bisagra de 2 cuerpos
Negro, Blanco
Cantidad: 1



H-040

Bisagra de 3 cuerpos
Negro, Blanco
Cantidad: 1



H-042

Pasador para puerta
Cantidad: 1



H-043

Traba varilla terminal para H-048
Cantidad: 1



H-044

Soporte hoja de abrir
Cantidad: 1

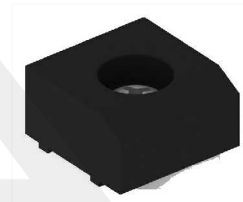

H45/1

Mecanismo base oscilobatiente
Negro, Blanco
Cantidad: 1



H45/2

Brazo 2 (Ancho 571 a 1700 mm.)
Cantidad: 1



H45/3

Brazo suplementario
(Ancho mayor a 1000 mm.)
Cantidad: 1



H45/4/5

Cierre suplementario
(Alto mayor a 1000 mm.)
Cantidad: 1



H45/7

Falleba euro aluminio
Negro, Blanco
Cantidad: 1



H45/8

Brazo 1 (Ancho 410 a 570 mm.)
Cantidad: 1



LISTADO DE ACCESORIOS

H-048
Falleba ventana de abrir
Negro, Blanco
Cantidad: 1

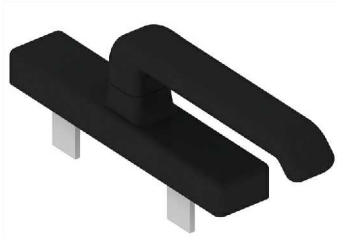

H-049
Pasador ventana y puerta
Cantidad: 1



H-50A
Manija doble balancín aluminio
Negro, Blanco
Cantidad: 1



H-052
Cierre banderola
Negro, Blanco
Cantidad: 1

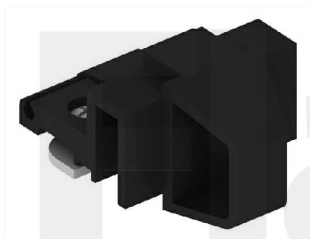

H-053
Brazo banderola acero inox.
Cantidad: 2



H-079
Terminal de varilla para H-048
Cantidad: 1



H-92T
Aldaba desplazable bravo
Negro, Blanco - Izquierda, Derecha
Cantidad: 1

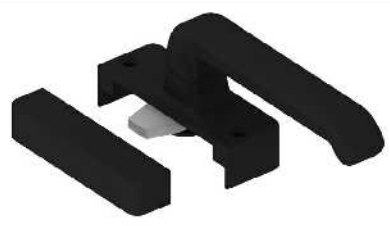

HB048
Bloque conexión para H-048
Cantidad: 2



MC094
Cierre lateral multipunto
Cantidad: 1



PA010
Patín superior mosquitero
Cantidad: 1



PL006
Varilla conexión poliamida
Cantidad: 6 m.



R-046
Rodamiento regulable simple
Cantidad: 16

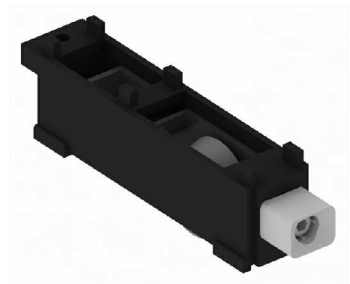

LISTADO DE ACCESORIOS

R-047

Rodamiento regulable simple
Cantidad: 16



RO034

Rodamiento para mosquitero
Cantidad: 1



S-009

Grampa amure premarco
Cantidad: 100



T-000

Desagüe caja de agua
Cantidad: 100



T-069

Tapa desagüe
Cantidad: 50



T-088

Taco regulador de Zamac
Cantidad: 100



T-095

Tapa tornillo zocalo alto
Cantidad: 100



T-096

Clip contravidrio
Cantidad: 100



T-100

Tapa tornillo
Cantidad: 100



T-116

Tapón lateral condensación
Cantidad: 100

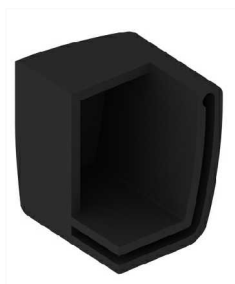

T-117

Tope guía parante lateral
Cantidad: 50



T117P

Tope guía parante lateral
Cantidad: 50



LISTADO DE ACCESORIOS

T-118

Tope guía parante central
Cantidad: 50



T118P

Tope guía parante central
Cantidad: 50



T-119

Tapón encuentro ventana 2 hojas
Cantidad: 20



T-120

Tapón encuentro puerta 2 hojas
Cantidad: 20

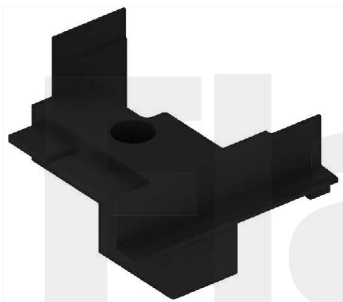

T-132

Tapón central cruce de hojas
marco 3 guías
Cantidad: x



T2979

Tope de hoja
Cantidad: 10



T-76P

Tapón central cruce de hojas
marco 2 guías 13161
Cantidad: 8



T-880

Tapón central cruce de hojas
marco 3 guías
Cantidad: x



T-881

Junta estanqueidad marco 3 guías
Cantidad: 50



TA049

Tapa caja de agua 13161, 13492
Cantidad: 50



ZP001 / ZP002

Cierre inferior zocalo puerta
0,7 a 0,9 m. / 0,9 a 1,1 m.
Cantidad: 1

LISTADO DE ACCESORIOS

B-029

Burlete cuña 1,5 mm.
Cantidad: 100 m.



B-030

Burlete cuña 2,5 mm.
Cantidad: 100 m.



B-031

Burlete cuña 4,5 mm.
Cantidad: 100 m.



B-051

Burlete cámara
Cantidad: 100 m.

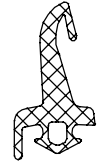

B-052

Burlete hermeticidad ext.
Cantidad: 100 m.



B-067

Burlete hermeticidad interior
Cantidad: 100 m.



B-068

Burlete para vidrio exterior
Cantidad: 100 m.



B-074

Burlete cámara desplazable
Cantidad: 100 m.

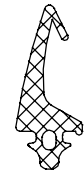

B-079

Burlete hermeticidad ext.
Cantidad: 100 m.



BU004

Burlete tope mosquitero
Cantidad: 100 m.

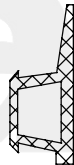

BU024

Burlete tapajunta
Cantidad: 100 m.



CU001

Cuerda para mosquitero
Cantidad: 100 m.



TE010 - 017

Tejido mosquitero

